

**uvex**

# uvex safety gloves 2023



**uvex**

## protecting planet

Um die eigene Mission für mehr Nachhaltigkeit sichtbar zu machen, hat uvex das Label **protecting planet** etabliert.

**protecting planet** ist für uvex mehr als ein Label. Basierend auf dem Markenclaim **protecting people** wird es zu einem Versprechen, die drei Nachhaltigkeitssäulen **Ökologie**, **Ökonomie** und **Soziales** in allen Unternehmensbereichen verantwortungsbewusst in alle Handlungen einzubeziehen.

Deshalb prüft, bewertet und optimiert uvex ganzheitlich alle Schritte entlang der Wertschöpfungskette, an deren Ende das möglichst nachhaltigste Produkt steht.



uvex Bamboo TwinFlex®  
D xg planet

Ein wichtiger Bestandteil des Produktsystems **planet series** ist der **uvex Bamboo TwinFlex® D xg planet**.



**protecting planet**

by using bio-based material //  
by using recycled material //  
by maximum reduction of pollutants

uvex setzt mit der Verwendung von Bambus Viskose auf ein Material, das auf dem nachwachsenden Rohstoff Bambus basiert sowie auf recyceltes Polyamid. Zusammen kommen diese nachhaltigen Materialien auf 45 Prozent des verwendeten Materials! Für den Gesundheitsschutz des Trägers zeichnet sich der Handschuh zudem durch eine deutliche Übererfüllung der REACH-Bestimmungen aus und die Hautverträglichkeit ist durch das proDerm-Institut dermatologisch bestätigt.



**protecting planet**

by using environmentally-friendly packaging

Die Verpackung der Handschuhe wurde deutlich minimiert. Es werden Papierbänderolen anstatt Gummibändern benutzt. Auf Beutel aus Polyester wird ganz verzichtet.



**protecting planet**

by having a CO<sub>2</sub> neutral production

Das Unternehmen uvex safety gloves ist sowohl nach dem Umweltmanagement ISO 14001 als auch nach dem Energiemanagement ISO 50001 zertifiziert und verfügt über eine CO<sub>2</sub> neutrale Fertigung, bezogen auf die direkten Emissionen der Produktion. Um dies zu erreichen, beziehen wir bereits seit 2014 Strom aus 100 Prozent erneuerbaren Energien, durch das zertifizierte Ökostrom Produkt fördern wir den Bau von Neuanlagen für erneuerbare Energie in der Region. Für den Betrieb unseres hocheffizienten BHKW's am Standort nutzen wir „Ökogas“, hierbei werden die entstehenden CO<sub>2</sub> Emissionen bei der Gasverbrennung kompensiert. Durch die Kompensation investieren wir ausschließlich in Klimaschutzprojekte, welche durch international anerkannte Qualitätsstandards zertifiziert sind (Gold Standard oder „VCS – Verified Carbon Standard“) und fördern dadurch z. B. den Bau von Neuanlagen in Indien für die Erzeugung von Solar- und Windstrom.



# Innovative Schutzhandschuhe „Made in Germany“

Herstellungs- und Technologiekompetenz



Video



## uvex Kompetenzzentrum Handschutz in Lüneburg

Ein voll integrierter Entwicklungsprozess, modernste robotergesteuerte Anlagentechnik und strenge Fertigungskontrollen garantieren die erstklassige Qualität unserer Schutzhandschuhe. Die Fertigung in Deutschland sichert eine nachhaltige, ressourcenschonende Produktion und kurze Wege vom Hersteller zum Anwender.

### Nachhaltige Produktion

- CO<sub>2</sub>-neutrale Fertigung
- Keine Produktion mit Lösemitteln und Weichmachern
- Nachhaltiges Umwelt- und Energiemanagement (ISO 14001 / ISO 50001)
- Kurze Wege durch „Made in Germany“



### Soziale Verantwortung

- Ganzheitliche Umsetzung des ILO Standard
- Fortlaufende Sozialaudits bei Partnerunternehmen (uvex Sozialstandard)
- Soziales Engagement mit dem Schwerpunkt für benachteiligte Kinder



### Gesundheit

- Übererfüllung der REACH-Bestimmungen zur Schadstofffreiheit
- Permanente Analyse von fast 200 kritischen Substanzen (uvex Schadstoffstandard)
- Zertifizierung nach Oeko-Tex® Standard 100
- Keine allergenen Substanzen durch DERMA Standard



### Komfort

- Hohes Wohlbefinden durch Verwendung von atmungsaktiven Natur- und Funktionsfasern
- Optimales Tastgefühl durch ergonomische Passform
- Natürliches Tragegefühl auf der Haut



**MADE IN GERMANY**

Qualitätsmanagement

Energiemanagement

Umweltmanagement

# Exzellentes Know-how gehört bei uns zum Service

Servicekompetenz



## Wir kennen Ihre Anforderungen genau.

Wir stehen Ihnen jederzeit kompetent zur Seite. Die Basis bildet eine Risiko-Gefahren-Analyse vor Ort: Gemeinsam mit Ihnen ermitteln unsere Handschutzspezialisten, welche Schutzhandschuhe für Ihre individuellen Anforderungen optimal geeignet sind. Seminare, Laboranalysen und Online-Tools runden unser Service-Angebot ab.

## Voll integrierter Entwicklungsprozess

- Eigene Garn- / Linerentwicklung
- Eigenes Compounding (Mischerei)
- Speziell entwickelte Formen- / Prozesstechnik
- Erarbeitung kundenindividueller Lösungen
- Technische Modifikation bestehender Produkte (z. B. Isolierfutter)
- Einzelanfertigung (z. B. Versehrtenhandschuhe)

## Beratung/Schulung/Anwendungstechnik

- Beratung durch uvex Produktspezialisten vor Ort
- Praxisorientierte Handschutzseminare (uvex academy)
- Werks- und Laborführungen für Kunden
- Kooperation mit wissenschaftlichen Instituten
- Mess- und Analyseservice in eigenen Labors
  - Mechanische Standardprüfungen nach EN 388
  - Permeationsprüfungen nach EN 374
  - Sonderprüfungen (z. B. Antistatik/ Gripmessung/ Klimatest)
- Erstellung individueller Bescheinigungen (z. B. zu Inhaltsstoffen, Lackverträglichkeit, Lebensmitteleignung)

## Informationen/e-Services

- Chemical Expert System (CES)
- Handschuhplan-Designer
- Online Glove Navigator
- Online-Produktdatenblätter
- Online-Konformitätserklärungen

Weitere Informationen unter [www.uvex-safety.de/usgfilm](http://www.uvex-safety.de/usgfilm)

# Schutzhandschuhe

## Sortiment mechanische Risiken / Sonderrisiken

 Präzisionsarbeiten

uvex phynomic



Seite 16	Seite 17	Seite 17	Seite 17	Seite 18	Seite 18	Seite 18	Seite 19	Seite 19	Seite 20	Seite 20	uvex rubipor	
uvex phynomic airLite A ESD	uvex phynomic foam	uvex phynomic allround	uvex phynomic XG	uvex phynomic x-foam HV	uvex phynomic wet	uvex phynomic wet plus	uvex phynomic pro	uvex phynomic pro 2	uvex phynomic lite	uvex phynomic lite w	uvex rubipor XS	uvex rubipor XS

uvex athletic



Seite 21	Seite 22	Seite 22	Seite 22
uvex athletic allround	uvex athletic lite	uvex athletic lite ESD	uvex athletic lite dry

uvex unilite



Seite 23	Seite 23
uvex unilite 6605	uvex unilite 7700

uvex unipur



Seite 23	Seite 24	Seite 24	Seite 24	Seite 24	Seite 25	Seite 25
uvex unipur 6634	uvex unipur 6630	uvex unipur 6631	uvex unipur 6639	uvex unipur carbon	uvex unipur carbon FT	

uvex unigrip



Seite 25	Seite 25
uvex unigrip 6624	uvex unigrip 6620

 Allround

uvex profi



Seite 26	Seite 26	Seite 26	Seite 27	Seite 27	Seite 27
uvex contact ergo ENB20C	uvex profi ergo ENB20A	uvex profi ergo ENB20	uvex profi ergo XG20A	uvex profi ergo XG	uvex glove clip

 Heavy Duty



Seite 28	Seite 28	Seite 28	Seite 28
uvex rubiflex	uvex unilite 7710 F	uvex compact NB27E	uvex compact NB27H

 Hitzeschutz



Seite 29	Seite 29	Seite 29
uvex nk	uvex k-basic extra	uvex profatherm

 Kälteschutz

uvex unilite thermo



Seite 30	Seite 30	Seite 30	Seite 30
uvex unilite thermo	uvex unilite thermo plus	uvex unilite thermo HD	uvex unilite thermo plus cut c

 Arbeiten unter Spannung



Seite 31	Seite 31
uvex power protect V1000	uvex arc protect g1

# Schutzhandschuhe

## Schnittschutz

uvex D500 / uvex C500				uvex C500						uvex C300		
Seite 35	Seite 36	Seite 36	Seite 37	Seite 37	Seite 37	Seite 37	Seite 38	Seite 38	Seite 38	Seite 39	Seite 39	Seite 39
uvex Bamboo Twinflex® D xg	uvex D500 foam	uvex C500 M foam	uvex C500 sleeve	uvex C500	uvex C500 wet plus	uvex C500 XG	uvex C500 dry	uvex C500 foam	uvex C500 wet	uvex C300 dry	uvex C300 foam	uvex C300 wet

## Schnittschutz

uvex phynomic				uvex athletic			uvex unidur						
Seite 40	Seite 41	Seite 41	Seite 41	Seite 42	Seite 42	Seite 43	Seite 44	Seite 44	Seite 44	Seite 45	Seite 45	Seite 43	Seite 43
uvex phynomic airLite B ESD	uvex phynomic airLite C ESD	uvex phynomic C3	uvex phynomic C5	uvex athletic B XP	uvex athletic C XP	uvex athletic D5 XP	uvex unidur 6641	uvex unidur 6648	uvex unidur 6649	uvex unidur 6643	uvex unidur 6659 foam	uvex unidur sleeve C	uvex unidur sleeve C TL

## Sortiment chemische Risiken

### Schutzhandschuhe mit Textilträger - Beschichtung Nitril

uvex rubiflex						uvex u-chem				uvex protector	
Seite 48	Seite 48	Seite 48	Seite 49	Seite 49	Seite 52	Seite 50	Seite 50	Seite 50	Seite 51	Seite 54	Seite 54
uvex rubiflex S	uvex rubiflex SZ	uvex rubiflex SZ XG	uvex rubiflex S XG	uvex rubiflex S	uvex rubiflex ESD	uvex u-chem 3300	uvex u-chem 3200	uvex u-chem 3100	uvex u-chem 3500	uvex protector chemical	uvex protector chemical

### Schutzhandschuhe ohne Textilträger

Seite 55	Seite 55	Seite 53	Seite 53
uvex profastrong NF33	uvex profapren CF33	uvex profabutyl B-05R	uvex profaviton BV-06

### Einwegschutzhandschuhe

uvex u-fit			
Seite 57	Seite 57	Seite 57	Seite 57
uvex u-fit strong N2000	uvex u-fit	uvex u-fit ft	uvex u-fit lite

### HexArmor Handschuhe

Seite 58-71

# Inhaltsverzeichnis

## Normen und Produktberatung

### Internationale Normen für Schutzhandschuhe

<b>Internationale Normen für Schutzhandschuhe</b>		<b>Seite</b>
DIN EN 388:2016-03	Schutzhandschuhe gegen mechanische Risiken	10
DIN EN ISO 374-1:2018-10	Schutzhandschuhe gegen gefährliche Chemikalien und Mikroorganismen	11
DIN EN 16350:2014-07	Schutzhandschuhe - Elektrostatische Eigenschaften	13
DIN EN 60903:2003	Arbeiten unter Spannung - Elektrisch isolierende Handschuhe	13
DIN EN 61482-1-2:2015-08	Arbeiten unter Spannung - Schutzkleidung gegen die thermischen Gefahren eines elektrischen Lichtbogens - Teil 1-2	13
DIN EN 407:2020-06	Schutzhandschuhe und andere Handschutzausrüstung gegen thermische Risiken (Hitze und/oder Feuer)	12
DIN EN 511:2006-07	Schutzhandschuhe gegen Kälte	12
	Lebensmitteltauglichkeit (Handschuhmaterialien)	10

### Wir unterstützen Sie bei der richtigen Auswahl von Schutzhandschuhen

<b>Auf unserer Webseite finden Sie unsere nützlichen Serviceleistungen</b>		<b>Seite</b>
1	uvex Schutzhandschuhberater - Der schnelle Weg zum richtigen Handschuh	46
2	uvex ChemicalExpert System - Chemikaliendatenbank, Permeationslisten - uvex Handschuhplan Designer	46

**uvex – Beratungs- und Produktkompetenz aus einer Hand**



# Inhaltsverzeichnis

## Piktogramme

In unserem Katalog helfen Ihnen diese Piktogramme bei der Wahl des richtigen Schutzhandschuhs.

### 1. Auswahl des Gefahrenpotentials

Worin besteht das Hauptrisiko für den Anwender am Arbeitsplatz?

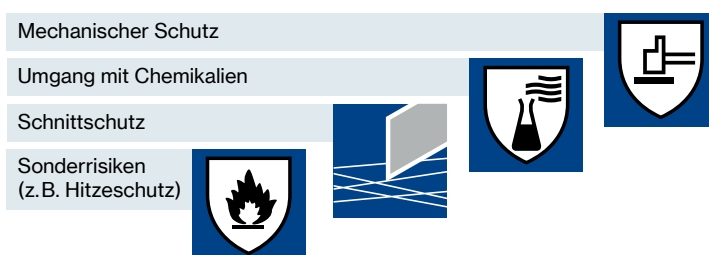

### 2. Bestimmung der individuellen Anforderungen

Für welche Art von Tätigkeit soll ein Schutzhandschuh ausgewählt werden?



### 3. Umgebungsbedingungen definieren

Sind die Tätigkeiten in nassen/öligen oder eher in feuchten oder trockenen Arbeitsumgebungen? Die Höhe der jeweiligen Amplitude gibt den Eignungsgrad an.



<p>OEKO-TEX® CONFIDENCE IN TEXTILES <b>STANDARD 100</b> S02-0648 HOHENSTEIN HTTI Tested for harmful substances. www.oeko-tex.com/standard100</p>	<p><b>MADE IN GERMANY</b> </p>	<p><b>clima zone</b></p>
<p>Textilien geprüft auf Schadstoffe</p>	<p>Produziert in Deutschland</p>	<p>Atmungsaktivität für hohen Tragekomfort</p>
<p>Hautverträglichkeit dermatologisch bestätigt</p>	<p>Touchscreen-Fähigkeit</p>	<p>Bamboo TwinFlex® Technology für Sicherheit (Schnitenschutz) und Komfort (Bambusfasern)</p>

Ausführliche Informationen zu den Vergabekriterien der Zertifikatsaussteller finden Sie unter: [uvex-safety.de/zertifikate](http://uvex-safety.de/zertifikate)

# Normen

EN 388:2016+A1:2018

## Norm für Schutzhandschuhe gegen Mechanische Risiken

Die EN 388:2016 enthält verschiedene Testverfahren, mit denen die mechanische Leistungsfähigkeit von Handschuhen verglichen werden kann. Der Fokus wird hier auf die folgenden 6 Leistungsstufen gelegt.

### EN 388:2016

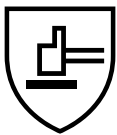

Video

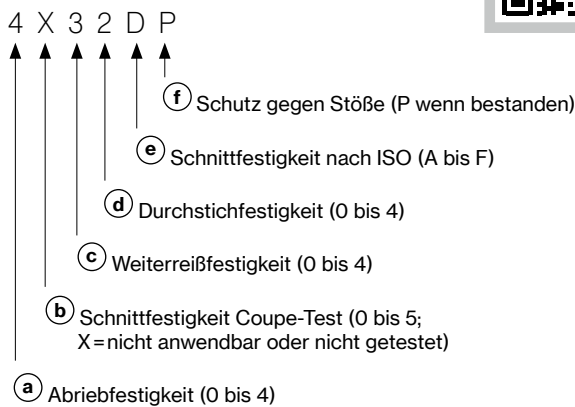

- (a) Abriebfestigkeit**  
Zum Prüfen der Abriebfestigkeit des Schutzhandschuhs wird das Material mit Schleifpapier unter Druck bearbeitet. Die Anzahl der Zyklen, die erforderlich sind, um ein Loch in das Material zu schleifen, dient als Bezugsgröße. (Höchste Leistungsstufe 4 = 8.000 Zyklen)
- (b) Schnittfestigkeit mit Hilfe des Coupe-Tests**  
Zum Prüfen der Schnittfestigkeit eines Schutzhandschuhs wird ein rotierendes Kreismesser eingesetzt, welches bei konstanter Geschwindigkeit und konstanter Krafteinwirkung durch das Handschuhmaterial schneidet. Als Bezugsgröße dient der Vergleich mit einem Referenzmaterial und ein sich daraus ergebender Index. (Höchste Leistungsstufe 5 = Index 20)
- (c) Reißfestigkeit**  
Zum Prüfen der Reißfestigkeit wird das Material des Schutzhandschuhs zunächst eingeschnitten. Als Bezugsgröße gilt die Kraft, die erforderlich ist, um das Material zu zerreißen. (Höchste Leistungsstufe 4 = 75 Newton)
- (d) Durchstichfestigkeit**  
Zum Prüfen der Durchstichfestigkeit wird das zu prüfende Material mit einem Nagel (festgelegtes Maß) durchstoßen. Die dafür aufgewendete Kraft dient als Bezugsgröße.
- (e) Schnittfestigkeit nach TDM**  
Die Anwendung des Prüfverfahrens nach ISO 13997 ist für Materialien relevant, die das rotierende Kreismesser im Rahmen des Coupe Tests (s.o.) abstumpfen lassen. Es wird die notwendige Kraft zum Durchschneiden eines Materials auf einer definierten Distanz (20 mm) gemessen (Höchste Leistungsstufe F= 30 Newton)
- (f) Zusätzlicher Schutz gegen Stöße**  
Handschuhe mit der Leistungsstufe „P“ am Ende bieten eine spezifische Aufpralldämpfung.

## Lebensmitteltauglichkeit

Schutzhandschuhe für den Lebensmittelkontakt müssen so beschaffen sein, dass sie unter normalen oder vorhersehbaren Bedingungen keine

Bestandteile auf die Lebensmittel übertragen (Migration), die die menschliche Gesundheit gefährden.



Anwendungsgebiet	Wässrig pH > 4,5	Sauer pH < 4,5	Alkoholisch	Fettig	Trocken nicht fettend
Beispiele	nichtalkoholische Getränke Früchte Eier Gemüse Krustentiere	Essig Hefe Milch Joghurt	Wein Spirituosen Likör	R1 = Olivenöl R2 = Butter, Margarine R3 = Fisch, Käse, Backwaren R4 = Fleisch, Geflügel R5 = Sandwiches, Fettgebackenes	Brot Nudeln Reis Tee Gewürze Hülsenfrüchte
uvex Bamboo TwinFlex® D xg	JA	JA	JA	JA (R1 – R5)	JA
uvex phynomic airlite A ESD	JA	JA	JA	JA (R1 – R5)	JA
uvex profi ergo/ uvex contact ergo	JA	JA	JA	JA (R1 – R5)	JA
uvex phynomic C3/ uvex phynomic C5	JA	JA	JA	JA (R1 – R5)	JA
uvex rubiflex und uvex rubiflex S	JA	JA	JA	JA (R1 – R5)	JA
uvex profastrong NF 33	JA	JA	JA	JA (R2 – R5)	JA
uvex u-fit	JA	JA	JA	JA (R3 – R5)	JA
uvex phynomic foam	JA	JA	JA	JA (R5)	JA
uvex phynomic lite (w)	JA	JA	JA	JA (R1 – R5)	JA
uvex unilite thermo	JA	JA	JA	NEIN	JA
uvex u-fit strong N2000	JA	NEIN	JA	JA (R3 – R5)	JA
uvex u-fit lite	JA	NEIN	JA	JA (R3 – R5)	JA
uvex u-chem 3300	JA	JA	JA	JA (R2 – R5)	JA

## EN ISO 374-1:2018 Norm für Schutzhandschuhe gegen Chemische Risiken

Chemikalienschutzhandschuhe müssen die Anforderungen der europäischen Norm EN ISO 374-1 erfüllen.

Prüfchemikalien: Aus der Liste von 18 Prüfchemikalien muss das Handschuhmaterial im Rahmen des Zertifizierungsprozesses je nach Typenklasse bei 6, 3 oder 1 Chemikalie auf Permeation getestet werden.

Kennung	Prüfchemikalie	Gruppe	Klasse
A	Methanol	polare*	Primärer Alkohol
B	Aceton		Keton
C	Acetonitril		Nitril
G	Diethylamin		Amin
H	Tetrahydrofuran		Heterozyklische, Ätherverbind.
I	Ethylacetat		Ester
T	Formaldehyd 37%		Aldehyd
E	Kohlenstoffdisulfid		Schwefelhaltige organische Verbindung
J	N-Heptan	aliphatische*	
F	Toluol	aromatische*	
D	Dichlormethan	halogenierte*	Chloriert
L	Schwefelsäure 96%	Säuren	Anorganische Säure, oxidierend
M	Salpetersäure 65%		Anorganische Säure, oxidierend
N	Essigsäure 99%		Organische Säure
S	Flusssäure 40%		Anorganische Säure
K	Natriumhydroxid 40%	Basen (Laugen)	Anorganische Base
O	Ammoniakwasser 25%		Organische Base
P	Wasserstoffperoxid 30%	Peroxid (Bleichmittel)	Peroxid

\* Lösungsmittel (Kohlenwasserstoffe (KWS))

### Kennzeichnung der Schutzhandschuhe

EN ISO 374-1:2016/Type A



J K L M N O

**Permeationsbeständigkeit von Typ A:**  
bei mind. 6 Prüfchemikalien mind. jeweils 30 Minuten.

EN ISO 374-1:2016/Type B



J K L

**Permeationsbeständigkeit von Typ B:**  
bei mind. 3 Prüfchemikalien mind. jeweils 30 Minuten.

EN ISO 374-1:2016/Type C



**Permeationsbeständigkeit von Typ C:**  
bei mind. 1 Prüfchemikalie mind. jeweils 10 Minuten.

uvex bietet mit dem uvex Chemical Expert System eine mehrsprachige, online-basierte Plattform zur Recherche individueller Permeationszeiten. Zudem stehen Ihnen erfahrene Mitarbeiter vor Ort und im Handschutz-Kompetenzzentrum in Lüneburg gerne beratend rund um alle Fragen zu Schutzhandschuhen gegen chemische Risiken zur Verfügung.

Ihr uvex Kundenbetreuer wird Sie gerne beraten!

## DIN EN 374-5: 2016 Norm für Schutzhandschuhe gegen gefährliche Chemikalien und Mikroorganismen

Zum Schutz gegen Mikroorganismen wie Bakterien, Pilzen und Viren, müssen für Schutzhandschuhe spezielle Penetrationstests nach ISO 16604:2004 (Verfahren B) durchgeführt und bestanden werden. Erst dann dürfen sie mit dem Piktogramm für die EN ISO 374-5 gekennzeichnet werden.

### Kennzeichnung der Schutzhandschuhe

EN ISO 374-5:2016



Virus

**Variante 1:**  
zum Schutz vor Bakterien, Pilzen und Viren

EN ISO 374-5:2016



**Variante 2:**  
zum Schutz vor Bakterien und Pilzen

### Kennzeichnung am Handschuh



- 1 Name des Herstellers
- 2 Handschuhbezeichnung
- 3 Leistungsstufen, mechanisch
- 4 EU-Konformitätszeichen
- 5 Nr. des Prüfinstitutes
- 6 Buchstaben symbolisieren Prüfchemikalien, gegen die der Handschuh mind. einen Schutzindex Klasse 2 erhalten hat.
- 7 Piktogramm mit Normenbezeichnung
- 8 Beiliegende Gebrauchsanweisung beachten
- 9 Handschuhgröße
- 10 Verfallsdatum
- 11 Herstelleradresse

### Permeation

Gemessene Durchbruchzeit	Leistungsstufe gegen Permeation
> 10 min	Klasse 1
> 30 min	Klasse 2
> 60 min	Klasse 3
> 120 min	Klasse 4
> 240 min	Klasse 5
> 480 min	Klasse 6

Permeation ist die molekulare Durchdringung durch das Schutzhandschuhmaterial. Die Zeit, die die Chemikalie dazu benötigt, wird in einer Leistungsstufe gemäß EN ISO 374-1 angegeben. Die tatsächliche Dauer des Schutzes am Arbeitsplatz kann beträchtlich von dieser Leistungsstufe abweichen.

# Normen

EN 407:2020 · DIN EN 511:2016

## DIN EN 407:2020 Norm für Schutzhandschuhe gegen thermische Risiken – Hitze

Die Europäische **Norm DIN EN 407** regelt die Anforderungen für Schutzhandschuhe gegen thermische Risiken bei Anwendungen mit Hitze. Schutzhandschuhe, die nach dieser Norm zertifiziert sind, schützen den Träger beispielsweise vor Kontaktwärme, Strahlungswärme und kleinen Spritzern geschmolzenen Metalls.

Dies betrifft jedoch nicht die spezifische Anwendung von Schutzhandschuhen bei der Brandbekämpfung. Hitzeschutzhandschuhe sollen laut DIN EN 407 folgende Merkmale erfüllen:

- schwere Entflammbarkeit beziehungsweise Flammenausbreitung
- geringer Wärmedurchgang (Schutzwirkung vor Strahlungs-, Konvektions- und Kontakt-hitze)
- hohe Temperaturbeständigkeit

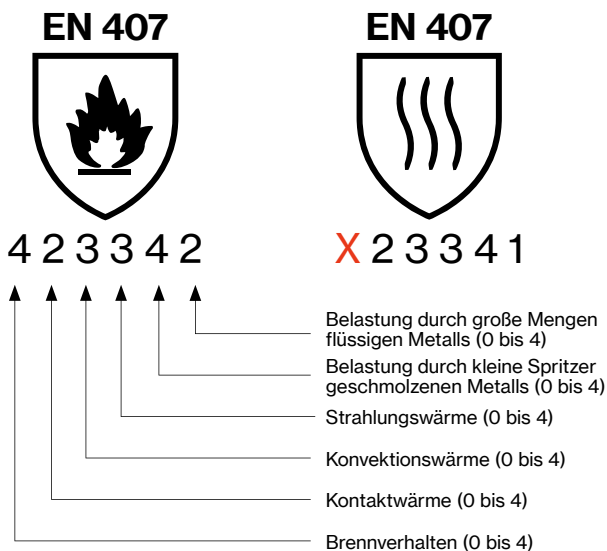

### Wichtige Normänderung!

In der neuen DIN EN 407: 2020 wird die erste Leistungsstufe nicht mehr mit Brennverhalten benannt, sondern heißt nun "begrenzte Flammausbildung". Wurde der Handschuh nicht darauf getestet, kommt ein neues Piktogramm zur Anwendung (siehe oben rechts). Änderungen bezüglich der Leistungsstufen gibt es jedoch keine.

Gemäß der Prüfung nach DIN EN 407 wird der Schutzhandschuh mit einer Leistungsstufe in Bezug auf jede der einzelnen thermischen Gefahren klassifiziert. Wichtig ist dabei, dass der Handschuh nicht mit offenem Feuer in Kontakt kommen darf, wenn er bei der Prüfung der begrenzten Flammausbildung nicht die Leistungsstufe 3 erfüllt.

## DIN EN 511:2006 Norm für Schutzhandschuhe gegen thermische Risiken – Kälte

Kälteschutzhandschuhe müssen die Anforderungen der europäischen **Norm DIN EN 511** erfüllen. Die darunter zertifizierten Handschuhe sollen den Träger sowohl vor durchdringender Umgebungskälte als auch vor Kontaktkälte durch den direkten Kontakt schützen.

Zusätzlich kann der Handschuh auf Wasserundurchlässigkeit nach EN ISO 15383 geprüft werden und die Hände damit vor Nässe und Feuchtigkeit schützen. Diese Prüfung gilt als bestanden, wenn über 30 Minuten lang kein Wasser in den Schutzhandschuh eingedrungen ist.

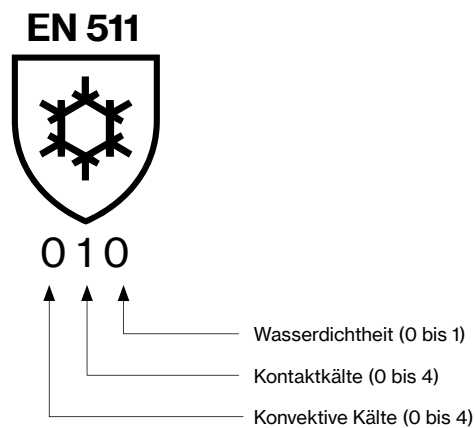

Wie auch beim Schutz vor mechanischen Risiken, ist der Schutzhandschuh für die einzelnen Aspekte in verschiedene Leistungsstufen klassifiziert. Die Leistungsstufen werden mit einer Ziffer von 0 bis 4 neben dem Piktogramm angegeben, wobei 4 die höchste Leistungsstufe umschreibt.



## DIN EN 16350:2014 Schutzhandschuhe – Elektrostatische Eigenschaften

Was definiert die Norm?

Die Wahl der geeigneten Persönlichen Schutzausrüstung (PSA) ist insbesondere dort von großer Bedeutung, wo gefährliche oder gesundheitsschädliche Arbeitsbedingungen vorherrschen. Für brand- und explosionsgefährliche Arbeitsbereiche gibt es mit der DIN EN 16350:2014 Schutzhandschuhe – Elektrostatische Eigenschaften erstmals eine Europäische Norm, welche die Prüfbedingungen und Mindestanforderungen für die elektrostatischen Eigenschaften von Schutzhandschuhen festlegt:

- ▶ Der Durchgangswiderstand muss kleiner  $1,0 \times 10^8 \Omega$  sein ( $R_v < 1,0 \times 10^8 \Omega$ ).
- ▶ Prüfatmosphäre: Lufttemperatur von  $23 \pm 1 \text{ }^\circ\text{C}$ , relative Luftfeuchte von  $25 \pm 5 \%$ .

### Wichtig!

**Elektrostatisch ableitfähige Schutzhandschuhe sind nur wirksam, wenn der Träger über einen Widerstand von weniger als  $10^8 \Omega$  geerdet ist.**

Was sollte der Anwender beachten?

Die DIN EN 16350:2014 legt für Schutzhandschuhe erstmalig einen Grenzwert für den Durchgangswiderstand fest, welcher bislang in der DIN EN 1149 nicht beinhaltet war.

Daher sollten Anwender zwingend auf die Eignung der Schutzhandschuhe nach DIN EN 16350:2014 achten.

Ein Verweis auf die DIN EN 1149 ist nicht mehr ausreichend, da diese lediglich das Testverfahren beschreibt und keinen Grenzwert vorgibt.

## DIN EN 60903:2003 Arbeiten unter Spannung – Handschuhe aus isolierendem Material

Bei Schutzhandschuhen nach DIN EN 60903 handelt es sich um PSA der Kategorie 3. Je nach Nennspannung der Anlage wird die Isolationschutzklasse der isolierenden persönlichen Schutzausrüstung (PSA) bestimmt. Dabei werden die maximal zulässige Nenn-Wechselspannung (AC) und Nenn-Gleichspannung (DC) der Anlage ermittelt.

### Kennzeichnung der Schutzhandschuhe



Isolationsschutzklasse	Max. zulässige Nenn-Wechselspannung (AC)	Max. zulässige Nenn-Gleichspannung (DC)
00	500 Volt	750 Volt
0	1 000 Volt	1 500 Volt
1	7 500 Volt	11 250 Volt
2	17 000 Volt	25 500 Volt
3	26 500 Volt	39 750 Volt
4	36 000 Volt	54 000 Volt

### Zusatzkennung

Kategorie	beständig gegen
A	Säure
H	Öl
Z	Ozon
C	Extrem niedrige Temperaturen

## DIN EN 61482-1-2:2015-08 Arbeiten unter Spannung – Schutzkleidung gegen die thermischen Gefahren eines elektrischen Lichtbogens

Teil 1-2: Prüfverfahren - Verfahren 2:

Bestimmung der Lichtbogen-Schutzklasse des Materials und der Kleidung unter Verwendung eines gerichteten Prüflichtbogens (Box-Test)

Die Hände sind bei Arbeiten an elektrischen Anlagen dem größten Risiko ausgesetzt, Verbrennungen durch Störlichtbögen zu erleiden. Leider gibt es in Deutschland keine anerkannte Norm für Schutzhandschuhe zur Prüfung von potenziellen Gefahren eines Störlichtbogens. Daher werden Schutzhandschuhe zum Schutz vor thermischen Entladungen eines Störlichtbogens im Allgemeinen in Anlehnung an die EN 61482-1-2 geprüft und dementsprechend klassifiziert.



Klasse	Prüfstrom [kA]	Lichtbogenzeit [ms]	Lichtbogenenergie [kJ]	Einwirkenergie [kJ/m²]
1	4	500	168 +/- 17	146 +/- 28
2	7	500	320 +/- 22	427 +/- 39











Mehr zu diesem Thema:



# Mechanische Risiken

Einsatzbereich: Präzision/Allround

 Präzision	 Allround	 Heavy Duty
Tätigkeiten, für die ein hohes Maß an Feinfühligkeit notwendig ist.	Allgemeine, auch wechselnde Tätigkeiten, für die ein robuster und standfester Schutzhandschuh notwendig ist.	Grobe Tätigkeiten, für die ein sehr robuster und abriebfester Schutzhandschuh notwendig ist.
Beispiele: Feinmontage, Arbeiten mit Kleinteilen (z. B. Schrauben), Bedienen von Steuerungselementen, Endkontrolle.	Beispiele: Wartungsarbeiten, Transportarbeiten, leichte Metallbearbeitung, normale Montagetätigkeiten, Instandhaltung.	Beispiele: schwere Transportarbeiten (z. B. Palettentransport), Bauarbeiten, Wartungsarbeiten.

 Trocken	 Präzision	 Allround	 Heavy Duty
 Feucht / leicht ölig	 Präzision	 Allround	 Heavy Duty
 Nass / ölig	 Präzision	 Allround	 Heavy Duty



uvex phynomic airLite A ESD



uvex phynomic lite/lite w



uvex unipur Serie



uvex rubipor Serie



uvex phynomic foam



uvex athletic lite ESD



uvex athletic lite



uvex phynomic allround



uvex athletic lite dry



uvex unilite thermo



uvex phynomic wet



uvex phynomic XG



uvex phynomic pro 2



uvex phynomic pro



uvex unilite thermo plus c



uvex contact ergo



uvex profi ergo



uvex rubiflex NB27



uvex 7710 F



uvex profi XG



uvex compact



uvex unilite thermo HD



Arbeitsbereiche, in denen keine Feuchtigkeit (Wasser, Öl, Fett, Kühlschmierstoff etc.) vorkommt. Schutzhandschuhe für diesen Bereich sind sehr atmungsaktiv.  
Beispiele: Qualitätskontrolle, Montagetätigkeiten, Versand, Endbearbeitung.



Arbeitsbereiche, in denen etwas Feuchtigkeit vorkommt. In diesem Bereich sind die Schutzhandschuhe weniger atmungsaktiv. Hier ist eine wasser-/ölabweisende Beschichtung wichtig, die zudem auch Rutschfestigkeit garantiert.  
Beispiele: ölbetonte Werkstücke, wechselnde Tätigkeiten in Trocken- und Feuchtbereichen.



Arbeitsbereiche, in denen die Hand vor Kontaktmedien (keine Chemikalien) geschützt werden soll. Ein möglichst dichter Schutzhandschuh mit hoher Rutschfestigkeit ist gefordert.  
Beispiele: Entnahme von öligen/nassen Teilen aus Maschinen, Tätigkeiten in Außenbereichen (witterungsbedingte Feuchtigkeit).

# uvex phynomic

## Perfektion in drei Dimensionen

### 1. Perfekte Passform



#### 3D-Ergo Technology – Präzision bis in die Fingerspitzen

- Ergonomische Lösung für jeden Träger: bis zu 8 perfekt abgestimmte Größen
- Die Vorteile für den Träger:
  - der Handschuh sitzt wie eine zweite Haut
  - natürliches Tastgefühl
  - maximale Flexibilität für ermüdungsfreies Arbeiten

### 2. Optimale Funktion



#### Perfekte auf den Einsatzzweck abgestimmte Beschichtungen

- für trockene Bereiche: Aqua-Polymer-Imprägnierung
- für trockene und leicht feuchte Bereiche: Aqua-Polymer-Schaumbeschichtung
- für feuchte und ölige Bereiche: Aqua-Polymer Xtra-Grip-Schaumbeschichtung
- für nasse und ölige Bereiche: Aqua-Polymer-Pro-Beschichtung
- für Anwendungen an Industriemonitoren mit Touchscreens: Aqua-Polymer-Schaumbeschichtung airLite\*\*\*

### 3. Absolute Reinheit



#### Perfekter Gesundheits- und Produktschutz

- Gesundheitsschutz
- sehr gute Hautverträglichkeit dermatologisch bestätigt\*
  - OEKO-TEX® Standard 100 zertifiziert
  - frei von schädlichen Lösemitteln (DMF, TEA)
  - frei von allergieauslösenden Beschleunigern
- Produktschutz:
- für sensible Oberflächen geeignet
  - hinterlässt keine Spuren und Abdrücke
  - silikonfrei gemäß Abdrucktest
  - lebensmittelzertifiziert\*\*

clima zone

MADE IN GERMANY 

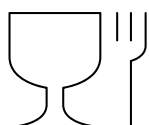

\* Die uvex phynomic Serie wurde von der proDERM® Institut für Angewandte Dermatologische Forschung GmbH (Hamburg/Deutschland) klinisch getestet. Die sehr gute Hautverträglichkeit der uvex phynomic Schutzhandschuhe wurde dabei dermatologisch bestätigt (proDERM® Studien: 11.0356-02, 11.0482-11, 13.0202-02, 15.0188-02, 15.0219-11). Ausführliche Informationen zu den Vergabekriterien der Zertifikatsaussteller Oeko-Tex® und proDERM® unter: [uvex-safety.com/zertifikate](http://uvex-safety.com/zertifikate)

\*\* Modell uvex phynomic lite/lite w, uvex phynomic foam, uvex phynomic C3 und uvex phynomic C5

\*\*\* Modell uvex phynomic airLite A ESD, uvex phynomic airLite B ESD, uvex phynomic airLite C ESD

# Mechanische Risiken

Einsatzbereich: Präzision/Allround

## Intelligent in die Zukunft

Immer mehr Unternehmen integrieren intelligente Methoden in ihre Produktion. Die Digitalisierung der industriellen Produktion (Industrie 4.0.) ist in vollem Gange. Mit dem uvex phynomic airLite A ESD sind Sie dank seiner Touchscreen-Eignung für die Anwendung auf nahezu allen gängigen Bildschirmen, Tablets und Mobiltelefonen für die Zukunft gewappnet.



Dies gilt für alle mit diesem Symbol gekennzeichneten Produkte.

## Gesundheitsschutz und neuste uvex Beschichtungstechnologie

Die neu entwickelte Aqua-Polymerbeschichtung „airLite“ in Kombination mit einem hochfeinen Liner (18 Gauge) bietet, neben der Touchscreen-Eignung, höchstes Tast- und Feingefühl bei Präzisionsarbeiten und der Handhabung kleiner und feinsten Bauteile.

Sie wurde zudem durch das Institut proDERM® in einem aufwendigen Verfahren mittel einer Anwenderstudie geprüft und ihre Hautverträglichkeit dermatologisch bestätigt.



Die uvex phynomic airLite ESD Serie bietet Ihnen auch Produkte mit Schnittschutz im Cut Level B und C. Diese finden Sie auf Seite 40/41.



60038



MADE IN GERMANY

## uvex phynomic airLite A ESD

- der leichteste Schutzhandschuh seiner Klasse
- ESD-Funktion (DIN EN 16350:2014)
- spürbarer Unterschied im Tragekomfort: Kombination hoher Tast- und Feingefühligkeit, Leichtigkeit und Atmungsaktivität
- Touchscreen-Eignung für die Anwendung auf allen gängigen Bildschirmen, Tablets und Mobiltelefonen
- dünne, atmungsaktive Aqua-Polymerbeschichtung „airLite“ bietet höchstes Tast- sowie Feingefühl und Touchscreen-Eignung in einem
- sehr gute Griffsicherheit in trockenen und leicht feuchten Bereichen
- frei von Beschleunigern, Gesundheitsschutz und Hautverträglichkeit dermatologisch bestätigt (proDERM®), gut für Allergiker geeignet
- zertifiziert nach OEKO-TEX® Standard 100 (S02-0648 HOHENSTEIN HTTI)

Artikel-Nr.	uvex phynomic airLite A ESD 60038
Ausführung	Strickbund
Norm	EN 388 (3 1 1 0 X), EN 16350
Material	Polyamid, Elasthan, Carbon
Beschichtung	Innenhand und Fingerspitzen mit Aqua-Polymerbeschichtung airLite
Eignung	für trockene bis leicht feuchte Einsatzbereiche
Farbe	schwarz
Größen	6 bis 12
Bestellmengenschritte	10 PAA

Weitere Informationen finden Sie unter [www.uvex-safety.de/airlite](http://www.uvex-safety.de/airlite)





# Mechanische Risiken

Einsatzbereich: Präzision/Allround



60050



60049



60070



## uvex phynomic foam

- feinfühler Schutzhandschuh für mechanische Präzisionsarbeiten
- sehr gute mechanische Abriebfestigkeit durch die feuchtigkeitsabweisende Aqua-Polymer-Schaumbeschichtung
- sehr gute Griffsicherheit in trockenen und leicht feuchten Bereichen
- hohe Atmungsaktivität der Beschichtung
- hervorragendes Tast- und Fingerspitzengefühl bei der Montage von Teilen
- frei von Beschleunigern, Gesundheitsschutz und Hautverträglichkeit dermatologisch bestätigt (proDERM®), gut für Allergiker geeignet
- zertifiziert nach OEKO-TEX® Standard 100 (S02-0648 HOHENSTEIN HTTI)

	uvex phynomic foam
<b>Artikel-Nr.</b>	60050
<b>Ausführung</b>	Strickbund
<b>Norm</b>	EN 388 (3 1 2 1 X)
<b>Material</b>	Polyamid, Elastan
<b>Beschichtung</b>	Innenhand und Fingerspitzen mit Aqua-Polymer-Schaumbeschichtung
<b>Eignung</b>	für trockene und leicht feuchte Bereiche
<b>Farbe</b>	weiß, grau
<b>Größen</b>	5 bis 12
<b>Bestellmengenschritte</b>	10 PAA

## uvex phynomic allround

- leichter und schmutzunempfindlicher Allround-Schutzhandschuh für mechanische Tätigkeiten
- sehr gute mechanische Abriebfestigkeit durch die feuchtigkeitsabweisende Aqua-Polymer-Schaumbeschichtung
- sehr gute Griffsicherheit in trockenen und leicht feuchten Bereichen
- hohe Atmungsaktivität der Beschichtung
- hervorragendes Tast- und Fingerspitzengefühl bei der Montage von Teilen
- frei von Beschleunigern, Gesundheitsschutz und Hautverträglichkeit dermatologisch bestätigt (proDERM®), gut für Allergiker geeignet
- zertifiziert nach OEKO-TEX® Standard 100 (S02-0648 HOHENSTEIN HTTI)

	uvex phynomic allround
<b>Artikel-Nr.</b>	60049
<b>Ausführung</b>	Strickbund
<b>Norm</b>	EN 388 (3 1 2 1 X)
<b>Material</b>	Polyamid, Elastan
<b>Beschichtung</b>	Innenhand und Fingerspitzen mit Aqua-Polymer-Schaumbeschichtung
<b>Eignung</b>	für trockene und leicht feuchte Bereiche
<b>Farbe</b>	grau, schwarz
<b>Größen</b>	5 bis 12
<b>Bestellmengenschritte</b>	10 PAA

## uvex phynomic XG

- flexibler und extrem robuster Montagehandschuh mit dem besten Öl-Grip seiner Klasse
- hervorragende mechanische Abriebfestigkeit durch die Aqua-Polymer-Xtra-Grip-Beschichtung
- hervorragende Griffsicherheit in öligen Bereichen
- hohe Atmungsaktivität durch die offenporige Schaumbeschichtung
- sehr gutes Tast- und Fingerspitzengefühl bei der Montage von (öligen) Teilen
- frei von Beschleunigern, Gesundheitsschutz und Hautverträglichkeit dermatologisch bestätigt (proDERM®), gut für Allergiker geeignet
- zertifiziert nach OEKO-TEX® Standard 100 (S02-0648 HOHENSTEIN HTTI)

	uvex phynomic XG
<b>Artikel-Nr.</b>	60070
<b>Ausführung</b>	Strickbund
<b>Norm</b>	EN 388 (4 1 2 1 X)
<b>Material</b>	Polyamid, Elastan
<b>Beschichtung</b>	Innenhand und Fingerspitzen mit Aqua-Polymer Xtra-Grip-Schaumbeschichtung
<b>Eignung</b>	für feuchte und ölige Arbeitsbedingungen
<b>Farbe</b>	schwarz, schwarz
<b>Größen</b>	6 bis 12
<b>Bestellmengenschritte</b>	10 PAA



# Mechanische Risiken

Einsatzbereich: Präzision/Allround

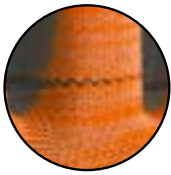

Sollbruchstelle



60054



MADE IN GERMANY



60060



MADE IN GERMANY



60061



MADE IN GERMANY

## uvex phynomic x-foam HV

- einzigartiger Schutzhandschuh mit Sollbruchstellen
  - verringerte Reißfestigkeit im Bereich der Finger durch die Integration einer nahtlosen Sollbruchstelle, welche z. B. die Gefahr von Handverletzungen beim Umgang mit handgeführten Schraubern deutlich reduziert
  - sehr gute mechanische Abriebfestigkeit durch die feuchtigkeitsabweisende Aqua-Polymer-Schaumbeschichtung
  - sehr gute Griffsicherheit in trockenen und leicht feuchten Bereichen
  - hohe Atmungsaktivität der Beschichtung
  - hervorragendes Tast- und Fingerspitzengefühl bei der Montage von Teilen
  - frei von Beschleunigern, Gesundheitsschutz und Hautverträglichkeit dermatologisch bestätigt (proDERM®), gut für Allergiker geeignet
  - zertifiziert nach OEKO-TEX® Standard 100 (S02-0648 HOHENSTEIN HTTI)
- ACHTUNG:**
- nur partiell geeignet für den Umgang mit bewegten Maschinenteilen
  - vor der Verwendung ist eine gewissenhafte Gefährdungsanalyse mit Unterstützung unserer uvex Handschutzspezialisten zwingend erforderlich

	uvex phynomic x-foam HV
<b>Artikel-Nr.</b>	60054
<b>Ausführung</b>	Strickbund
<b>Norm</b>	EN 388 (3 1 X 1 X)
<b>Material</b>	Polyamid, Elastan
<b>Beschichtung</b>	Innenhand und Fingerspitzen mit Aqua-Polymer-Schaumbeschichtung
<b>Eignung</b>	für trockene und leicht feuchte Bereiche
<b>Farbe</b>	orange, grau
<b>Größen</b>	6 bis 12
<b>Bestellmengenschritte</b>	10 PAA

## uvex phynomic wet · uvex phynomic wet plus

- Schutzhandschuh mit wasserabweisender Aqua-Polymer-Schaumbeschichtung für den Einsatz in Außenbereichen
- hervorragende mechanische Abriebfestigkeit durch die robuste Beschichtung
- sehr gute Griffsicherheit in feuchten und nassen Bereichen
- hohe Atmungsaktivität durch die Beschichtung
- sehr gutes Tast- und Fingerspitzengefühl bei der Montage von Teilen
- frei von Beschleunigern, Gesundheitsschutz und Hautverträglichkeit dermatologisch bestätigt (proDERM®), gut für Allergiker geeignet
- zertifiziert nach OEKO-TEX® Standard 100 (S02-0648 HOHENSTEIN HTTI)

	uvex phynomic wet	uvex phynomic wet plus
<b>Artikel-Nr.</b>	60060	60061
<b>Ausführung</b>	Strickbund	Strickbund
<b>Norm</b>	EN 388 (3 1 3 1 X)	EN 388 (3 1 3 1 X)
<b>Material</b>	Polyamid, Elastan	Polyamid, Elastan
<b>Beschichtung</b>	Innenhand und Fingerspitzen mit Aqua-Polymer-Schaumbeschichtung	Innenhand und 3/4 des Handrückens mit Aqua-Polymer-Schaumbeschichtung
<b>Eignung</b>	für feuchte und ölige Arbeitsbedingungen	für feuchte und ölige Arbeitsbedingungen
<b>Farbe</b>	blau, anthrazit	blau, anthrazit
<b>Größen</b>	6 bis 12	6 bis 12
<b>Bestellmengenschritte</b>	10 PAA	10 PAA



# Mechanische Risiken

Einsatzbereich: Präzision/Allround/Heavy Duty

## uvex phynomic pro: Komfort made by uvex

Schutzhandschuhe für Montagetätigkeiten müssen neben der Schutzfunktion weiteren wichtigen Anforderungen des Trägers gerecht werden: Feinfühligkeit, ein angenehmes Klima im Schutzhandschuh und eine flexible, rutschfeste Beschichtung, die das Arbeiten mit dem Handschuh nicht erschwert.

Diesen Anforderungen werden viele derzeit verfügbare Schutzhandschuhe gerecht. Allerdings gibt es häufig „Mischanwendungen“, bei denen starke Verschmutzungen und etwas Feuchtigkeit auftreten, der Anwender aber trotzdem eine sehr hohe Feinfühligkeit benötigt. Werden hier weiter offene Beschichtungen eingesetzt, führt dies zu einem zu verschmutzten, nassen/öligen Händen und zum anderen zu reduzierten Standzeiten der Handschuhe, da diese frühzeitig entsorgt werden müssen.

Genau hier setzt unser neues Produktkonzept an.

**Die Beschichtung:** Die entwickelte Aqua-Polymer-Pro Beschichtung verfügt über schmutz- und feuchtigkeitsabweisende Eigenschaften. Sie wurde speziell bis über die Knöchel getaucht. Dabei bleibt sie extrem flexibel und bietet einen hervorragenden Trocken- und Nassgriff (sowohl bei wässrigen als auch bei öligen Anwendungen).

**Der Liner:** Mit unserer patentierten Bamboo Twinflex® Technology haben wir bereits im Schnittschutzsegment einen neuen Standard gesetzt. Jetzt gehen wir auch im Cut 1 Segment mit dem uvex phynomic pro wieder neue Wege.

Der entwickelte Liner besteht aus einer Kombination von Bambus und Polyamid/Elastan. Durch die schmutz- und feuchtigkeitsabweisende Beschichtung ist es besonders wichtig, eine Faserkombination einzusetzen, die Feuchtigkeit von der Haut weg transportieren und speichern kann. Daneben überzeugt das seidige Hautgefühl dieser Faser.

**Reinheit „Made in Germany“:** Auch dieses Produkt der uvex phynomic Serie wurde durch das Institut proDerm® in einem aufwändigen Verfahren mittels mehrfachem Patchtest und einer Anwenderstudie geprüft und die gute Hautverträglichkeit dermatologisch bestätigt.



60064



60062



MADE IN GERMANY

### uvex phynomic pro 2 · uvex phynomic pro

- feinfühlig, schmutzunempfindlicher und feuchtigkeitsabweisender Schutzhandschuh
- gute mechanische Abriebfestigkeit durch die robuste Aqua-Polymer-Pro-Beschichtung
- sehr gute Griffsicherheit in feuchten, nassen und öligen Bereichen
- hohe Atmungsaktivität und sehr gute Feuchtigkeitenaufnahme durch die Bambus-Viskose im Trägermaterial
- sehr gutes Tast- und Fingerspitzengefühl beim Umgang mit Teilen
- hervorragender Tragekomfort auf der Haut durch den Bambus-Polyamid-Elastan-Liner
- frei von Beschleunigern, Gesundheitschutz und Hautverträglichkeit dermatologisch bestätigt (proDERM®), gut für Allergiker geeignet
- zertifiziert nach OEKO-TEX® Standard 100 (S02-0648 HOHENSTEIN HTTI)

	uvex phynomic pro 2	uvex phynomic pro
<b>Artikel-Nr.</b>	60064	60062
<b>Ausführung</b>	Strickbund	Strickbund
<b>Norm</b>	EN 388 (2 1 2 1 X)	EN 388 (2 1 2 1 X)
<b>Material</b>	Bambus, Polyamid, Elastan	Bambus, Polyamid, Elastan
<b>Beschichtung</b>	Innenhand und Fingerspitzen mit Aqua-Polymer-Pro-Beschichtung	Innenhand und 3/4 des Handrucksens mit Aqua-Polymer-Pro-Beschichtung
<b>Eignung</b>	für feuchte und ölige Arbeitsbedingungen	für feuchte und ölige Arbeitsbedingungen
<b>Farbe</b>	blau, anthrazit	blau, anthrazit
<b>Größen</b>	6 bis 12	6 bis 12
<b>Bestellmengenschritte</b>	10 PAA	10 PAA



## Mechanische Risiken

Einsatzbereich: Präzision/Allround



60040



60041

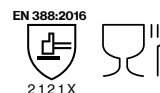
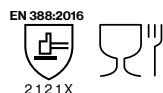

MADE IN GERMANY

### uvex phynomic lite · uvex phynomic lite w

- leichter Schutzhandschuh für ermüdungsfreies Arbeiten
- gute mechanische Abriebfestigkeit durch die sehr dünne, aber robuste Aqua-Polymer-Imprägnierung
- gute Griffsicherheit in trockenen und leicht feuchten Bereichen
- sehr hohe Atmungsaktivität durch die offenporige Beschichtung, reduziert das Schwitzen
- hervorragendes Tast- und Fingerspitzengefühl beim Umgang mit Kleinteilen
- frei von Beschleunigern, Hautverträglichkeit dermatologisch bestätigt (proDERM®), gut für Allergiker geeignet
- zertifiziert nach OEKO-TEX® Standard 100 (S02-0648 HOHENSTEIN HTTI)

Artikel-Nr.	uvex phynomic lite 60040	uvex phynomic lite w 60041
Ausführung	Strickbund	Strickbund
Norm	EN 388 (2 1 2 1 X)	EN 388 (2 1 2 1 X)
Material	Polyamid, Elastan	Polyamid, Elastan
Beschichtung	Innenhand und Fingerspitzen mit Aqua-Polymer-Imprägnierung	Innenhand und Fingerspitzen mit Aqua-Polymer-Imprägnierung
Eignung	für trockene bis leicht feuchte Einsatzbereiche	für trockene bis leicht feuchte Einsatzbereiche
Farbe	grau, grau	weiß, weiß
Größen	5 bis 12	5 bis 12
Bestellmengenschritte	10 PAA	10 PAA



# Mechanische Risiken

Einsatzbereich: Präzision/Allround



60276



60316



MADE IN GERMANY



60028



## uvex rubipor XS

- leichter, elastischer Schutzhandschuh mit Stretch-Baumwollträger
- gute Griffsicherheit in trockenen Bereichen
- hohe Atmungsaktivität durch die dünne NBR-Imprägnierung
- gutes Tast- und Fingerspitzengefühl durch den flexiblen Stretch-Baumwollträger mit Elastan

- ergonomische Passform
- zertifiziert nach OEKO-TEX® Standard 100 (S02-0648 HOHENSTEIN HTTI)

Artikel-Nr.	uvex rubipor XS2001 60276	uvex rubipor XS5001B 60316
Ausführung	Strickbund	Strickbund
Norm	EN 388 (1110 X)	EN 388 (1110 X)
Material	Baumwoll-Interlock, Elastan	Baumwoll-Interlock, Elastan
Beschichtung	Innenhand und Fingerspitzen mit atmungsaktiver NBR-Spezial-Imprägnierung	Innenhand und Fingerspitzen mit atmungsaktiver NBR-Spezial-Imprägnierung
Eignung	für trockene Einsatzbereiche	für trockene Einsatzbereiche
Farbe	weiß, weiß	weiß, blau
Größen	6 bis 10	6 bis 10
Bestellmengenschritte	10 PAA	10 PAA

## uvex athletic allround

- leichter und schmutzunempfindlicher Allround-Schutzhandschuh für mechanische Tätigkeiten
- sehr gute mechanische Abriebfestigkeit durch die feuchtigkeitsabweisende Aqua-Polymer-Schaumbeschichtung
- sehr gute Griffsicherheit in trockenen und leicht feuchten Bereichen
- perfekte Passform durch das „slim fit“ Design und Elastan mit Liner
- zertifiziert nach OEKO-TEX® Standard 100 (S02-0648 HOHENSTEIN HTTI)

Artikel-Nr.	uvex athletic allround 60028
Ausführung	Strickbund
Norm	EN 388 (4122 X)
Material	Polyamid, Elastan
Beschichtung	Innenhand und Fingerspitzen mit NBR Schaumbeschichtung
Eignung	für trockene und leicht feuchte Bereiche
Farbe	grau, anthrazit
Größen	6 bis 11
Bestellmengenschritte	10 PAA



# Mechanische Risiken

Einsatzbereich: Präzision/Allround

**NEU**



60027



60035

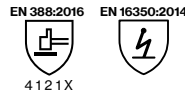

60033

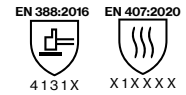

## uvex athletic lite

- leichter und feinfühligler Schutzhandschuh für mechanische Tätigkeiten
- matte, offenporige und besonders abriebfeste Mikroschaum-Beschichtung
- sehr gute Griffsicherheit in trockenen und leicht feuchten Bereichen
- hohe Atmungsaktivität durch die offenporige Beschichtung, reduziert das Schwitzen
- perfekte Passform durch das „slim fit“ Design und Elastan im Liner
- zertifiziert nach OEKO-TEX® Standard 100 (S02-0648 HOHENSTEIN HTTI)

	uvex athletic lite
<b>Artikel-Nr.</b>	60027
<b>Ausführung</b>	Strickbund
<b>Norm</b>	EN 388 (4 1 3 2 X)
<b>Material</b>	Polyamid, Elastan
<b>Beschichtung</b>	Innenhand und Fingerspitzen mit NBR Mikroschaum Beschichtung
<b>Eignung</b>	für trockene und leicht feuchte Bereiche
<b>Farbe</b>	blau, anthrazit
<b>Größen</b>	6 bis 11
<b>Bestellmengenschritte</b>	10 PAA

## uvex athletic lite ESD

- leichter und feinfühligler Schutzhandschuh für mechanische Tätigkeiten, noch etwas dünner und feinfühligler als der uvex athletic lite
- Touchscreen-Eignung und ESD-Funktion nach DIN EN 16350:2014
- matte, offenporige und besonders abriebfeste Mikroschaum-Beschichtung
- sehr gute Griffsicherheit in trockenen und leicht feuchten Bereichen
- hohe Atmungsaktivität durch die offenporige Beschichtung, reduziert das Schwitzen
- perfekte Passform durch das „slim fit“ Design und Elastan im Liner
- zertifiziert nach OEKO-TEX® Standard 100 (S02-0648 HOHENSTEIN HTTI)

	uvex athletic lite ESD
<b>Artikel-Nr.</b>	60035
<b>Ausführung</b>	Strickbund
<b>Norm</b>	EN 388 (4 1 2 1 X), DIN EN 16350:2014
<b>Material</b>	Polyamid, Elastan, Carbon
<b>Beschichtung</b>	Innenhand und Fingerspitzen mit NBR Mikroschaum Beschichtung
<b>Eignung</b>	für trockene und leicht feuchte Bereiche
<b>Farbe</b>	blau, anthrazit
<b>Größen</b>	6 bis 11
<b>Bestellmengenschritte</b>	10 PAA

## uvex athletic lite dry

- leichter und feinfühligler Schutzhandschuh für mechanische Tätigkeiten
- matte, offenporige und besonders abriebfeste Mikroschaum-Beschichtung
- mit Noppen, für längere Haltbarkeit und guten Grip
- sehr gute Griffsicherheit in trockenen und leicht feuchten Bereichen
- hohe Atmungsaktivität durch die offenporige Beschichtung, reduziert das Schwitzen
- perfekte Passform durch das „slim fit“ Design und Elastan im Liner
- zertifiziert nach OEKO-TEX® Standard 100 (S02-0648 HOHENSTEIN HTTI)

	uvex athletic lite dry
<b>Artikel-Nr.</b>	60033
<b>Ausführung</b>	Strickbund
<b>Norm</b>	EN 388 (4 1 3 1 X), EN 407 (X 1 X X X X)
<b>Material</b>	Polyamid, Elastan
<b>Beschichtung</b>	Innenhand und Fingerspitzen mit NBR Mikroschaum, Noppen
<b>Eignung</b>	für trockene und leicht feuchte Bereiche
<b>Farbe</b>	blau, anthrazit
<b>Größen</b>	6 bis 12
<b>Bestellmengenschritte</b>	10 PAA



# Mechanische Risiken

Einsatzbereich: Präzision/Allround



60573



60585



60321



## uvex unilite 6605

- leichter Strickhandschuh mit NBR-Schaumbeschichtung für mechanische Präzisionsarbeiten
- gute mechanische Abriebfestigkeit des Polyamid-Liners und der Beschichtung
- gute Griffsicherheit in trockenen und leicht feuchten Bereichen
- atmungsaktiv
- gutes Tast- und Fingerspitzengefühl
- gute Passform
- hohe Flexibilität

## uvex unilite 7700

- flexibler und robuster Schutzhandschuh für mechanische Präzisionsarbeiten
- gute mechanische Abriebfestigkeit des Polyamid-Elastan-Liners und der NBR-Polyurethan-Beschichtung
- gute Griffsicherheit in trockenen und leicht feuchten bis leicht öligen Bereichen
- gutes Tast- und Fingerspitzengefühl
- sehr gute Passform
- hohe Flexibilität

## uvex unipur 6634

- feuchtigkeitsdichter NBR-Schutzhandschuh für mechanische Anwendungen im Außenbereich
- sehr gute mechanische Abriebfestigkeit des Polyamid-Liners und der NBR-Beschichtung
- gute Griffsicherheit in feuchten Bereichen
- gutes Tast- und Fingerspitzengefühl
- gute Passform
- hohe Flexibilität

	uvex unilite 6605
<b>Artikel-Nr.</b>	60573
<b>Ausführung</b>	Strickbund
<b>Norm</b>	EN 388 (4 1 2 2 X)
<b>Material</b>	Polyamid
<b>Beschichtung</b>	Innenhand und Fingerspitzen mit Nitrilschaum-Beschichtung
<b>Eignung</b>	für trockene und leicht feuchte Bereiche
<b>Farbe</b>	schwarz, schwarz
<b>Größen</b>	6 bis 11
<b>Bestellmengenschritte</b>	10 PAA

	uvex unilite 7700
<b>Artikel-Nr.</b>	60585
<b>Ausführung</b>	Strickbund
<b>Norm</b>	EN 388 (4 1 3 1 X)
<b>Material</b>	Polyamid, Elastan
<b>Beschichtung</b>	Innenhand und Fingerspitzen mit NBR/Polyurethan-Beschichtung
<b>Eignung</b>	für trockene und feuchte, ölige Arbeitsbedingungen
<b>Farbe</b>	grau, schwarz
<b>Größen</b>	7 bis 11
<b>Bestellmengenschritte</b>	10 PAA

	uvex unipur 6634
<b>Artikel-Nr.</b>	60321
<b>Ausführung</b>	Strickbund
<b>Norm</b>	EN 388 (4 1 3 1 X)
<b>Material</b>	Polyamid
<b>Beschichtung</b>	Innenhand und Fingerspitzen mit NBR-Beschichtung
<b>Eignung</b>	für feuchte, ölige oder fettige Einsatzbereiche
<b>Farbe</b>	grau, schwarz
<b>Größen</b>	7 bis 10
<b>Bestellmengenschritte</b>	10 PAA



## Mechanische Risiken

Einsatzbereich: Präzision/Allround



60943



60944



60248



### uvex unipur 6630 · uvex unipur 6631

- leichter und sehr feinfühliges PU-Schutzhandschuh für mechanische Präzisionsarbeiten
- gute mechanische Abriebfestigkeit
- gute Griffsicherheit in trockenen und leicht feuchten Bereichen
- hervorragendes Tast- und Fingerspitzengefühl
- sehr gute Passform
- hohe Flexibilität

### uvex unipur 6639

- leichter, feinfühliges und schmutzunempfindlicher PU-Schutzhandschuh für mechanische Präzisionsarbeiten
- gute mechanische Abriebfestigkeit
- gute Griffsicherheit in trockenen und leicht feuchten Bereichen
- hervorragendes Tast- und Fingerspitzengefühl
- sehr gute Passform
- hohe Flexibilität

	uvex unipur 6630	uvex unipur 6631
<b>Artikel-Nr.</b>	60943	60944
<b>Ausführung</b>	Strickbund	Strickbund
<b>Norm</b>	EN 388 (4 1 4 1 X)	EN 388 (4 1 4 1 X)
<b>Material</b>	Polyamid	Polyamid
<b>Beschichtung</b>	Innenhand und Fingerspitzen mit Polyurethan-Beschichtung	Innenhand und Fingerspitzen mit Polyurethan-Beschichtung
<b>Eignung</b>	für trockene und leicht feuchte Bereiche	für trockene und leicht feuchte Bereiche
<b>Farbe</b>	weiß, weiß	grau, grau
<b>Größen</b>	6 bis 11	6 bis 11
<b>Bestellmengenschritte</b>	10 PAA	10 PAA

	uvex unipur 6639
<b>Artikel-Nr.</b>	60248
<b>Ausführung</b>	Strickbund
<b>Norm</b>	EN 388 (4 1 3 1 X)
<b>Material</b>	Polyamid
<b>Beschichtung</b>	Innenhand und Fingerspitzen mit Polyurethan-Beschichtung
<b>Eignung</b>	für trockene und leicht feuchte Bereiche
<b>Farbe</b>	schwarz, schwarz
<b>Größen</b>	6 bis 11
<b>Bestellmengenschritte</b>	10 PAA





# Mechanische Risiken

Einsatzbereich: Präzision/Allround



60556

▼  
Variante mit Innenhandbenoppung

60587

▼  
Variante ohne Innenhandbenoppung

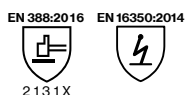
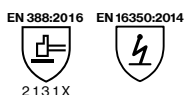

60238

60135



**MADE IN GERMANY**

## uvex unipur carbon

- feinfühlig und antistatischer Schutzhandschuh für Präzisionsarbeiten mit elektronischen Teilen
- sehr gute Griffsicherheit
- erfüllt die Anforderung der DIN EN 16350:2014
- sehr hohe Atmungsaktivität
- hervorragendes Tast- und Fingerspitzengefühl
- Artikel-Nr. 60556: Made in Germany

	uvex unipur carbon	uvex unipur carbon FT
<b>Artikel-Nr.</b>	60556	60587
<b>Ausführung</b>	Strickbund	Strickbund
<b>Norm</b>	EN 388 (2 1 3 1 X) EN 16350	EN 388 (2 1 3 1 X) EN 16350
<b>Material</b>	Polyamid, Carbon	Polyamid, Carbon
<b>Beschichtung</b>	Innenhand mit Carbon-Mikrobenoppung, Finger spitzen mit dünner Elastomer-Beschichtung	Fingerspitzen mit dünner Elastomer-Beschichtung
<b>Eignung</b>	für trockene Einsatzbereiche	
<b>Farbe</b>	grau, schwarz, weiß	grau, weiß
<b>Größen</b>	6 bis 10	6 bis 10
<b>Bestellmengenschritte</b>	10 PAA	10 PAA

## uvex unigrip

- Stricknoppenhandschuhe mit 13 Gauge (uvex unigrip PA und uvex unigrip 6620) für feinere mechanische Arbeiten und 10 Gauge (uvex unigrip 6624) für größere mechanische Tätigkeiten
- gute Griffsicherheit durch die dünnen PVC-Noppen in trockenen Bereichen

	uvex unigrip 6624	uvex unigrip 6620
<b>Artikel-Nr.</b>	60238	60135
<b>Ausführung</b>	Strickbund, 10 Gauge	Strickbund, 13 Gauge
<b>Norm</b>	EN 388 (2 2 4 2 B)	EN 388 (2 2 4 1 B)
<b>Material</b>	Polyamid, Baumwolle	Polyamid, Baumwolle
<b>Beschichtung</b>	Innenhand und Finger mit PVC-Noppen	Innenhand und Finger mit PVC-Noppen
<b>Eignung</b>	für trockene Einsatzbereiche	
<b>Farbe</b>	grau, rot	weiß, blau
<b>Größen</b>	7 bis 10	7 bis 10
<b>Bestelleinheit</b>	10 PAA	10 PAA



# Mechanische Risiken

Einsatzbereich: Allround/Heavy Duty



60150



60147



60148



**MADE IN GERMANY**

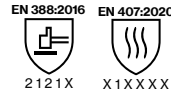

**MADE IN GERMANY**

## uvex contact ergo

- dichter, strapazierfähiger Baumwoll-Interlock-Schutzhandschuh mit NBR-Beschichtung
- sehr gute Griffsicherheit in feuchten, nassen und öligen Bereichen
- gutes Tast- und Fingerspitzengefühl
- ergonomische Passform
- hohe Flexibilität
- sehr guter Tragekomfort durch die hohe Wasserdampfaufnahme des Baumwollfutters
- zertifiziert nach OEKO-TEX® Standard 100 (S02-0648 HOHENSTEIN HTTI)

## uvex profi ergo

- universell einsetzbarer Baumwoll-Interlock-Schutzhandschuh mit NBR-Beschichtung
- sehr gute Griffsicherheit in feuchten, nassen und öligen Bereichen
- gutes Tast- und Fingerspitzengefühl
- ergonomische Passform
- hohe Flexibilität
- sehr guter Tragekomfort durch die hohe Wasserdampfaufnahme des Baumwollfutters
- zertifiziert nach OEKO-TEX® Standard 100 (S02-0648 HOHENSTEIN HTTI)

	uvex contact ergo ENB20C
<b>Artikel-Nr.</b>	60150
<b>Ausführung</b>	Strickbund
<b>Norm</b>	EN 388 (2 1 2 1 X)
<b>Material</b>	Baumwoll-Interlock
<b>Beschichtung</b>	Innenhand und Finger mit NBR-Spezial-Beschichtung (Nitril-Kautschuk)
<b>Eignung</b>	für ölige oder fettige Einsatzbereiche
<b>Farbe</b>	weiß, orange
<b>Größen</b>	6 bis 10
<b>Bestellmengenschritte</b>	10 PAA

	uvex profi ergo ENB20A	uvex profi ergo ENB20
<b>Artikel-Nr.</b>	60147	60148
<b>Ausführung</b>	Strickbund	Strickbund
<b>Norm</b>	EN 388 (2 1 2 1 X), EN 407 (X 1 X X X X)	EN 388 (2 1 2 1 X), EN 407 (X 1 X X X X)
<b>Material</b>	Baumwoll-Interlock	Baumwoll-Interlock
<b>Beschichtung</b>	Innenhand und 3/4 des Handrückens mit NBR-Spezial-Beschichtung (Nitril-Kautschuk)	Innenhand und gesamter Handrücken mit NBR-Spezial-Beschichtung (Nitril-Kautschuk)
<b>Eignung</b>	für feuchte, ölige oder fettige Einsatzbereiche	für feuchte, ölige oder fettige Einsatzbereiche
<b>Farbe</b>	weiß, orange	weiß, orange
<b>Größen</b>	6 bis 11	6 bis 10
<b>Bestellmengenschritte</b>	10 PAA	10 PAA



# Mechanische Risiken

Einsatzbereich: Allround/Heavy Duty

Hervorragender Grip



60558

Hervorragender Grip



60208



6047900

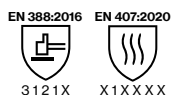

## uvex profi ergo XG

- Schutzhandschuh mit uvex Xtra Grip Technology
- sehr gute mechanische Abriebfestigkeit durch den Multilayer-Aufbau für erhöhte Standzeit
- hervorragende Griffsicherheit in feuchten, nassen und öligen Bereichen
- gutes Tast- und Fingerspitzengefühl
- ergonomische Passform
- hohe Flexibilität
- sehr guter Tragekomfort durch die hohe Wasserdampfaufnahme des Baumwollfutters
- zertifiziert nach OEKO-TEX® Standard 100 (S02-0648 HOHENSTEIN HTTI)

## uvex glove clip

- durch Karabinerhaken universelle Befestigungsmöglichkeiten
- einfache Bedienung
- für nahezu alle Handschuhe geeignet
- Handschuhe sind schnell fixiert und gelöst
- perfekter Halt durch gezackte Klemmen
- unkomplizierte Befestigung an der Arbeitskleidung

	uvex profi ergo XG20A	uvex profi ergo XG20
Artikel-Nr.	60558	60208
Ausführung	Strickbund	Strickbund
Norm	EN 388 (3 1 2 1 X), EN 407 (X 1 X X X X)	EN 388 (3 1 2 1 X), EN 407 (X 1 X X X X)
Material	Baumwoll-Interlock	Baumwoll-Interlock
Beschichtung	Innenhand und 3/4 des Handrückens mit NBR-Spezial-Beschichtung und Xtra-Grip-Beschichtung (Nitril-Kautschuk)	Innenhand und gesamter Handrücken mit NBR spezial und Xtra-Grip-Beschichtung (Nitril-Kautschuk)
Eignung	für feuchte, ölige oder fettige Einsatzbereiche	für feuchte, ölige oder fettige Einsatzbereiche
Farbe	weiß, orange, schwarz	weiß, orange, schwarz
Größen	6 bis 11	6 bis 11
Bestellmengenschritte	10 PAA	10 PAA

	uvex glove clip
Artikel-Nr.	6047900
Ausführung	Handschuhhalter mit Karabinerhaken
Material	Polycarbonat
Beschichtung	ohne
Eignung	für einfachen Zugriff auf Handschuhe
Farbe	schwarz
Bestellmengenschritte	10 ST



# Mechanische Risiken

Einsatzbereich: Heavy Duty



89636



60278



60946

60945

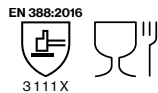

MADE IN GERMANY

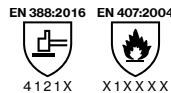

## uvex rubiflex

- vollbeschichteter Baumwoll-Interlock-Schutzhandschuh für mechanische Tätigkeiten
- sehr gute mechanische Abriebfestigkeit der NBR-Beschichtung
- gutes Tast- und Fingerspitzengefühl
- ergonomische Passform
- zertifiziert nach OEKO-TEX® Standard 100 (S02-0648 HOHENSTEIN HTTI)

	uvex rubiflex NB27
<b>Artikel-Nr.</b>	89636
<b>Ausführung</b>	Stulpe, ca. 27 cm
<b>Norm</b>	EN 388 (3 1 1 1 X)
<b>Material</b>	Baumwoll-Interlock
<b>Beschichtung</b>	vollbeschichtet mit NBR-Spezial-Beschichtung (Nitril-Kautschuk)
<b>Eignung</b>	für feuchte, ölige oder fettige Einsatzbereiche
<b>Farbe</b>	orange
<b>Größen</b>	7 bis 11
<b>Bestellmengenschritte</b>	10 PAA

## uvex unilite 7710 F

- dichter Montagehandschuh mit Grip
- sehr guter Grip in nassen und öligen Bereichen
- extrem abriebfest für robuste Tätigkeiten.
- Schutz gegen Kontakthitze 100°C (Level 1)
- hochflexibel, nahtloser Polyester-Strick Liner

	uvex-unilite 7710F
<b>Artikel-Nr.</b>	60278
<b>Ausführung</b>	Strickbund
<b>Norm</b>	EN 388 (4 1 2 1 X), EN 407 (X 1 X X X X)
<b>Material</b>	Polyester (nahtlos)
<b>Beschichtung</b>	Innenhand und gesamter Handrücken mit NBR (Nitril-Kautschuk) mit Grip Finish
<b>Eignung</b>	sehr guter Grip in nassen und öligen Bereichen
<b>Farbe</b>	blau, schwarz
<b>Größen</b>	7 bis 11
<b>Bestellmengenschritte</b>	10 PAA

## uvex compact

- sehr robuster NBR-Schutzhandschuh für grobe Arbeiten und Hantieren mit rauen Materialien
- sehr gute mechanische Abriebfestigkeit der NBR-Beschichtung

	uvex compact NB27E	uvex compact NB27H
<b>Artikel-Nr.</b>	60946	60945
<b>Ausführung</b>	Segeltuchstulpe	Segeltuchstulpe
<b>Norm</b>	EN 388 (4 1 2 1 B)	EN 388 (4 1 2 1 B)
<b>Material</b>	Baumwolljersey	Baumwolljersey
<b>Beschichtung</b>	Innenhand und 3/4 des Handrückens mit NBR-Beschichtung (Nitril-Kautschuk)	Innenhand und gesamter Handrücken mit NBR-Beschichtung (Nitril-Kautschuk)
<b>Eignung</b>	für feuchte, ölige oder fettige Einsatzbereiche	
<b>Farbe</b>	weiß, blau	weiß, blau
<b>Größen</b>	9 bis 10	10
<b>Bestellmengenschritte</b>	10 PAA	10 PAA



# Mechanische Risiken

Einsatzbereich: Hitzeschutz



60213



60179



60595

Sandwich-Futter

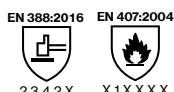

2 3 4 2 X X 1 X X X X

MADE IN GERMANY

Baumwoll-Plattierung

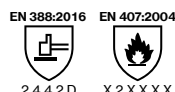

2 4 4 2 D X 2 X X X X

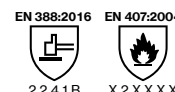

2 2 4 1 B X 2 X X X X

## uvex nk

- Schutzhandschuh für thermische Anwendungen
- gute mechanische Abriebfestigkeit
- sehr gute Griffsicherheit in trockenen, feuchten und öligen Bereichen durch die raue Oberfläche
- gute thermische Isolation im direkten Kontakt mit warmen bis heißen Gegenständen
- geeignet für Kontakthitze bis zu +100 °C (nach EN 407)
- zertifiziert nach OEKO-TEX® Standard 100 (S02-0648 HOHENSTEIN HTTI)

	uvex NK2722	uvex NK4022
Artikel-Nr.	60213	60202
Ausführung	Stulpe, ca. 27 cm	Stulpe, ca. 40 cm
Norm	EN 388 (2 3 4 2 X), EN 407 (X 1 X X X X)	EN 388 (2 3 4 2 X), EN 407 (X 1 X X X X)
Material	Baumwoll-Interlock, Aramid-Strick	
Beschichtung	vollbeschichtet mit NBR-Spezial-Beschichtung (Nitril-Kautschuk)	
Eignung	für feuchte, ölige oder fettige Einsatzbereiche	
Farbe	orange	
Größen	9 bis 10	9 bis 10
Bestellmengenschritte	10 PAA	10 PAA

## uvex k-basic extra

- Kevlar®-Grobstrickhandschuh für mechanische und thermische Tätigkeiten
- sehr gute thermische Isolation im direkten Kontakt mit warmen bis heißen Gegenständen
- geeignet für Kontakthitze bis zu +250 °C
- guter Schnittschutz
- guter Tragekomfort durch das Baumwollfutter an der Innenseite
- atmungsaktiv

	uvex k-basic extra 6658
Artikel-Nr.	60179
Ausführung	Strickbund, 7 Gauge
Norm	EN 388 (2 4 4 2 D), EN 407 (X 2 X X X X)
Material	100 % Kevlar®, Baumwollfutter (innen)
Beschichtung	ohne
Eignung	widerstandsfähig gegen Schnitte und Hitze
Farbe	gelb
Größen	8, 10, 12
Bestellmengenschritte	5 PAA

## uvex profatherm

- Schutzhandschuh aus Baumwollschlingengewebe für thermische Anwendungen
- sehr gute thermische Isolation im direkten Kontakt mit warmen bis heißen Gegenständen
- geeignet für Kontakthitze bis zu +250 °C
- guter Tragekomfort durch das Baumwollschlingengewebe an der Innenseite

	uvex profatherm XB40
Artikel-Nr.	60595
Ausführung	Stulpe, ca. 40 cm
Norm	EN 388 (2 2 4 1 B), EN 407 (X 2 X X X X)
Material	Baumwollschlinge
Beschichtung	ohne
Eignung	wärme- und kälteisolierend
Farbe	weiß
Größen	11
Bestellmengenschritte	6 PAA



## Mechanische Risiken

Einsatzbereich: Kälteschutz



60593

60592



60942



60591

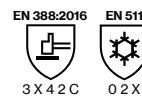
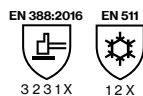
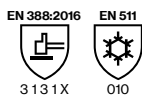
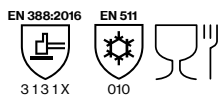

### uvex unilite thermo

- Winterhandschuh mit zweilagiger Trägerkonstruktion
- gute mechanische Abriebfestigkeit der kälteflexiblen Polymerbeschichtung
- sehr gute thermische Isolation im direkten Kontakt mit kalten Gegenständen
- gute Passform

### uvex unilite thermo plus cut c

- hervorragendes Tastgefühl
- hohe Abriebfestigkeit
- kälteflexibel
- mechanische Belastbarkeit
- sehr guter Schnittschutz (Level C)

	uvex unilite thermo	uvex unilite thermo plus	uvex unilite thermo HD
<b>Artikel-Nr.</b>	60593	60592	60942
<b>Ausführung</b>	Strickbund	Strickbund	Strickbund
<b>Norm</b>	EN 388 (3131X), EN 511 (010)	EN 388 (3131X), EN 511 (010)	EN 388 (3231X), EN 511 (12X)
<b>Material</b>	Acryl und Schurwolle (innen), Polyamid und Elastan (außen)	Acryl und Schurwolle (innen), Polyamid und Elastan (außen)	Baumwollschlingengewebe und Acryl (innen), Nylon (außen)
<b>Beschichtung</b>	Innenhand und Fingerspitzen mit kälteflexibler Polymerbeschichtung	Innenhand und 3/4 des Handrückens mit kälteflexibler Polymerbeschichtung	Innenhand und gesamter Handrückens mit PVC-Beschichtung, 3/4-Gripbeschichtung
<b>Eignung</b>	für trockene und leicht feuchte Arbeitsbedingungen	für trockene und leicht feuchte Arbeitsbedingungen	für feuchte, ölige Arbeitsbedingungen
<b>Farbe</b>	schwarz, schwarz	schwarz, schwarz	rot, schwarz
<b>Größen</b>	7 bis 11	7 bis 11	8 bis 11
<b>Bestellmengenschritte</b>	10 PAA	10 PAA	10 PAA

	uvex unilite thermo plus cut c
<b>Artikel-Nr.</b>	60591
<b>Ausführung</b>	Handrücken teilbeschichtet, Strickbund
<b>Norm</b>	EN 388 (3X42C), EN 511 (02X)
<b>Material</b>	Zweilagige Konstruktion: Acryl (innen), Glas/Polyamid (außen)
<b>Beschichtung</b>	Innenhand und Fingerspitzen mit kälteflexibler Polymerbeschichtung
<b>Eignung</b>	für trockene und leicht feuchte Arbeitsbedingungen
<b>Farbe</b>	lime, schwarz
<b>Größen</b>	7 bis 11
<b>Bestellmengenschritte</b>	10 PAA



# Mechanische Risiken

Einsatzbereich: Arbeiten unter Spannung



60840



60838

EN 60903:2003



Class 0/RC

EN 61482-1-2



Class 1

EN 388:2016



1 X 2 1 X

EN 407:2004



4 1 1 1 X X

EN 61482-1-2



Class 1

MADE IN GERMANY

## uvex power protect V1000

- Schutz vor elektrischen Spannungen bis 1000V
- durch die anatomische Passform wird dem Träger ein sehr gutes Tastgefühl ermöglicht
- die hohe Flexibilität des Handschuhmaterials bietet einen angenehmen Tragekomfort, auch bei niedrigen Temperaturen
- Störlichtbogenklasse 1 nach EN 61482-1-2 (Boxtest)

Artikel-Nr.	uvex power protect V1000 60840
Ausführung	Stulpe, vollbeschichtet, ca. 41 cm
Norm	EN 60903 (Class 0/RC), EN 61482-1-2 (Class 1)
Material	keine Fütterung
Beschichtung	Naturalatex, ca. 1,6 mm
Eignung	gute Beständigkeit gegen Säuren, Öle und Ozon
Farbe	rot
Größen	7 bis 11
Bestelleinheit	PAA

## uvex arc protect g1

































- ergonomische Passform
- guter Tragekomfort
- hervorragendes Tast- und Fingerspitzengefühl
- sehr guter Schutz vor thermischer Entladung
- Störlichtbogenklasse 1 nach EN 61482-1-2 (Boxtest)
- Thermischer Schutz
- zertifiziert nach OEKO-TEX® Standard 100 (S02-0648 HOHENSTEIN HTTI)

Artikel-Nr.	uvex arc protect g1 60838
Ausführung	Stulpe, unbeschichtet, ca. 27 cm
Norm	388 (1 X 2 1 X), 407 (4 1 1 1 X X), 61482-1-2 (Class 1)
Material	Modacryl, Baumwolle, Antistatik
Beschichtung	keine
Eignung	für trockene Einsatzbereiche
Farbe	anthrazit
Größen	7 bis 11
Bestellmengenschritte	10 PAA



# Mechanische Risiken

## Schnittschutzprodukte im Überblick

ISO Level 13997	Präzision	Allround	Heavy Duty	
D	 uvex Bamboo TwinFlex D xg	 uvex athletic D5 XP	 uvex D500 foam	
				
				
C	 uvex C500	 uvex C500 dry	 uvex C300 dry	
	 uvex phynomic airLite C ESD	 uvex phynomic C5	 uvex athletic C XP	
	 uvex C300 foam	 uvex C500 foam	 uvex unidur 6659 foam	
		 uvex C300 wet	 uvex C500 wet	
			 uvex C500 wet plus	
			 uvex C500 XG	
B	 uvex phynomic airLite B ESD	 uvex phynomic C3	 uvex athletic B XP	
	 uvex unidur 6641	 uvex unidur 6648	 uvex unidur 6649	
			 uvex unidur 6643	

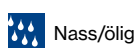
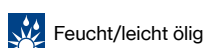

Für Schutzhandschuhe mit Schnittschutzlevel E und höher empfiehlt uvex Produkte von HexArmor®.



# Bamboo TwinFlex® Technology

High-Tech für mehr Komfort im Schnittschutzhandschuh



## Seidig weiches Gefühl und hohe Feuchtigkeitsaufnahme dank Bambusfaser

uvex Schnittschutzhandschuhe auf Basis der patentierten uvex Bamboo TwinFlex® Technology der neuesten Generation setzen Maßstäbe in Schutz, Komfort, Flexibilität, Taktilität und Wirtschaftlichkeit. Die maßgeschneiderte Schnittschutz-Komfortklasse hilft, die Trageakzeptanz insbesondere bei anspruchsvollen

Tätigkeiten zu erhöhen, denn die einzigartige Kombination aus seidig weicher Bambusfaser mit Hightech-Schutzfasern sorgt für hohen Tragekomfort und gute Klimaeigenschaften bei gleichzeitig hoher Schutzwirkung. Denn nur Schutzhandschuhe, die getragen werden, helfen Unfälle zu vermeiden.

### Die Technologie

#### Die patentierte Bamboo TwinFlex® Schutzfunktion

Schnittfeste Glasfasern und abriebfestes Polyamid garantieren einen optimalen mechanischen Schutz. Der Einsatz von Stahlfaser in Kombination mit HPPE und Polyamid erhöht den Schnittschutz sogar auf Level D.

#### Die patentierte Bamboo TwinFlex® Komfortfunktion

Seidig weiches komfortables Material auf der Innenseite des Handschuhs aus Bambus Viskose sorgt für einen sehr hohen Tragekomfort auf der Haut. Die Bambusfaser fühlt sich nicht nur unglaublich gut auf der Haut an, sie besitzt vor allem eine sehr hohe und schnelle Feuchtigkeitsaufnahme, so dass Ihre Haut beim Arbeiten angenehm trocken bleibt.

### Bamboo TwinFlex® Technology<sup>1</sup>

Schnittschutzlevel C		Schnittschutzlevel D	
Double Face Prinzip			
<b>Polyamid</b> (Abriebfestigkeit)	<b>Bambus</b> (Tragekomfort)	<b>Polyamid</b> (Abriebfestigkeit)	<b>Bambus</b> (Tragekomfort)
<b>Glasfaser</b> (Schnittschutz)	<b>hochwertige HPPE-Faser</b> (Weiterreißfestigkeit)	<b>Stahlfaser</b> (Schnittschutz)	<b>hochwertige HPPE-Faser</b> (Weiterreißfestigkeit)
<b>z.B. uvex C500 M, uvex C500 und uvex C300</b>		<b>z.B. uvex Bamboo Twinflex D xg, uvex D500 foam</b>	

<sup>1</sup> Bamboo TwinFlex® Technology ist eine eingetragene Marke der UVEX SAFETY Gloves GmbH & Co. KG.

# Bamboo TwinFlex® Technology

High-Tech für mehr Komfort im Schnittschutzhandschuh

## Erstklassiges Klima

uvex climazone – Messbar mehr Wohlbefinden

- reduziertes Schwitzen
- hohe Atmungsaktivität
- vielfach höhere Feuchtigkeitsaufnahme gegenüber anderen Faserarten

Tragekomfort und ein verbessertes Mikroklima sind das Maß aller Dinge. Deshalb wird das Klimamanagement-System uvex climazone im Handschutz gemeinsam mit marktführenden Partnern und namhaften Prüf- und Forschungsinstituten stetig weiterentwickelt.

**NEU**  
uvex  
protexxion zone



**clima zone**

## Fühlbar überlegen in

- 1 Komfort
- 2 Gesundheit
- 3 Wirtschaftlichkeit (langlebig)
- 4 Schutz, Touchscreen
- 5 Qualität, Nachhaltigkeit

**45%**  
nachhaltige Materialien:

- Komfortfaser Bambus
- Polyamid-Recyclat



# Bamboo TwinFlex® D xg

Die neueste Generation Schnitzzschutzhandschuhe - Cut Level D



Komfortabel: Seidig weiche Bambusfaser



Gesund: auf Hautverträglichkeit geprüft



Langlebig: uvex protexxion zone



Zusatzfunktion: Touchscreen-Fähigkeit



Kurze Wege: Made in Germany

**XG** Xtra Grip  
**clima zone**

60090

EN 388:2016 4 X 4 1 D  
EN 407:2020 X1 X XXX



**MADE IN GERMANY**

## uvex Bamboo TwinFlex® D xg

- die patentierte Bamboo TwinFlex® Garn-technologie sorgt für eine schnelle Aufnahme und hohe Speicherung von Feuchtigkeit und ein seidig weiches Gefühl auf der Haut
- Einsatz nachhaltiger Rohstoffe: Bambusfaser, recyceltes Polyamid
- hohe Feinfühligkeit (18GG)
- adaptive Passform: passt sich jeder individuellen Handform nach einigen Minuten Tragedauer exakt an
- besonders leicht, dünn und flexibel bei hohem Schnitzzschutz dank feinstem Stahl (Cut D)
- kein Ausziehen des Handschuhs mehr dank Touchscreen-Fähigkeit
- Hitzeschutz: Schutz vor Kontakt-Hitze bis 100°C
- lange Nutzungsdauer aufgrund der uvex protexxion zone und hochwertige Xtra-Grip-Beschichtung
- uvex protexxion zone mit glatter Materialoberfläche sorgt für reibungslosen Arbeitsablauf
- dermatologisch geprüft, frei von allergieauslösenden Beschleunigern
- zertifiziert nach OEKO-TEX® Standard 100 (S02-0648 HOHENSTEIN HTTI)

Artikel-Nr.	uvex Bamboo TwinFlex® D xg 60090
Ausführung	Strickbund
Norm	EN 388 (4X41D), EN 407 (X1XXXX)
Material	Bambus-Viskose, HPPE, Stahl, Polyamid, Elasthan
Beschichtung	Aqua-Polymer-Xtra-Grip-Schaumbeschichtung
Eignung	trockene und feucht/ölige Bereiche
Farbe	grün, schwarz
Größen	6 bis 12
Bestellmengenschritte	10 PAA



# Schutzhandschuhe

Einsatzbereich: Schnittschutz



60604



MADE IN GERMANY



Daumenbeugen-  
verstärkung



60498

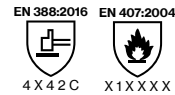

MADE IN GERMANY

## uvex D500 foam

- Schnittschutzhandschuh mit hervorragendem Tragekomfort, gut für Allround-Tätigkeiten geeignet
- hervorragende mechanische Abriebfestigkeit durch die innovative Soft-Grip-Beschichtung
- sehr gute Griffsicherheit in trockenen und leicht feuchten Umgebungen
- sehr hoher Schnittschutz (Level D) durch die patentierte uvex Bamboo TwinFlex® Technology
- hohe Flexibilität
- sehr gutes Tast- und Fingerspitzengefühl
- perfekte Passform durch 3D Ergo Technology
- zertifiziert nach OEKO-TEX® Standard 100 (S02-0648 HOHENSTEIN HTTI)

Artikel-Nr.	uvex D500 foam 60604
Ausführung	Strickbund
Norm	EN 388 (4 X 4 2 D)
Material	Bambus-Viskose, Dyneema® Diamond, Stahl, Polyamid
Beschichtung	Innenhand und Fingerspitzen mit High-Performance-Elastomer-(HPE-) und Soft-Grip-Foam-Beschichtung
Eignung	für trockene und leicht feuchte Bereiche
Farbe	lime, anthrazit
Größen	7 bis 11
Bestellmengenschritte	10 PAA

## uvex C500 M foam

- Schnittschutzhandschuh mit hervorragendem Tragekomfort, gut für Allround-Tätigkeiten geeignet
- hervorragende mechanische Abriebfestigkeit durch innovative SoftGrip-Beschichtung
- sehr gute Griffsicherheit in trockenen und leicht feuchten Umgebungen
- sehr hoher Schnittschutz durch die patentierte Bamboo TwinFlex® Technology
- partielle Daumenbeugenverstärkung
- sehr gutes Tast- und Fingerspitzengefühl, hohe Flexibilität
- perfekte Passform durch 3D Ergo Technology
- silikonfrei gemäß Abdrucktest
- zertifiziert nach OEKO-TEX® Standard 100 (S02-0648 HOHENSTEIN HTTI)

Artikel-Nr.	uvex C500 M foam 60498
Ausführung	Strickbund, Daumenbeugenverstärkung
Norm	EN 388 (4 X 4 2 C), EN 407 (X1X XXX)
Material	Bambus-Viskose, HPPE, Glas, Polyamid
Beschichtung	Innenhand und Fingerspitzen mit High-Performance-Elastomer-(HPE-) und Soft-Grip-Foam-Beschichtung
Eignung	für feuchte Einsatzbereiche
Farbe	lime, schwarz, anthrazit
Größen	7 bis 11
Bestellmengenschritte	10 PAA



# Schutzhandschuhe

Einsatzbereich: Schnittschutz



60491

60497

60496

60600

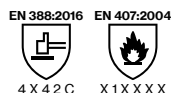

MADE IN GERMANY

## uvex C500

- Schnittschutzhandschuh bzw. Unterarmschutz (uvex C500 sleeve) mit hervorragendem Tragekomfort, gut für Allround-Tätigkeiten geeignet
- hervorragende mechanische Abriebfestigkeit durch die innovative Soft-Grip-Beschichtung (uvex C500 wet plus und uvex C500 XG)
- sehr gute Griffsicherheit in trockenen (alle Modelle), leicht feuchten bzw. nassen (uvex C500 wet plus) und öligen (uvex C500 XG) Umgebungen
- sehr hoher Schnittschutz durch die patentierte uvex Bamboo TwinFlex® Technology

- hohe Flexibilität
- sehr gutes Tast- und Fingerspitzengefühl
- perfekte Passform durch 3D Ergo Technology
- silikonfrei gemäß Abdrucktest
- zertifiziert nach OEKO-TEX® Standard 100 (S02-0648 HOHENSTEIN HTTI)

	uvex C500 sleeve	uvex C500	uvex C500 wet plus	uvex C500 XG
<b>Artikel-Nr.</b>	60491-07      60491-10	60497	60496	60600
<b>Ausführung</b>	Unterarmschutz mit Klettverschluss, 34 cm (M), 40 cm (L)	Strickbund	Strickbund	Strickbund
<b>Norm</b>	EN 388 (2 X 4 X C)	EN 388 (1 X 4 X C)	EN 388 (4 X 4 2 C), EN 407 (X 1 X X X X)	EN 388 (4 X 4 2 C)
<b>Material</b>	Bambus-Viskose, HPPE, Glas, Polyamid	Bambus-Viskose, HPPE, Glas, Polyamid	Bambus-Viskose, HPPE, Glas, Polyamid	Bambus-Viskose, HPPE, Glas, Polyamid
<b>Beschichtung</b>	ohne	ohne	Innenhand und 3/4 des Handrückens mit High-Performance-Elastomer-(HPE-) Beschichtung	Innenhand und gesamter Handrückens mit High-Performance-Elastomer-(HPE-) und Xtra-Grip-Beschichtung
<b>Eignung</b>	für trockene Einsatzbereiche	für trockene Einsatzbereiche	für feuchte, ölige oder fettige Einsatzbereiche	für feuchte, nasse, ölige oder fettige Einsatzbereiche
<b>Farbe</b>	lime	lime	lime, anthrazit	lime, anthrazit
<b>Größen</b>	M      L	7 bis 11	7 bis 11	7 bis 11
<b>Bestellmengenschritte/Bestelleinheit</b>	ST      ST	10 PAA	10 PAA	10 PAA



# Mechanische Risiken

Einsatzbereich: Schnittschutz



60499



60494



60492

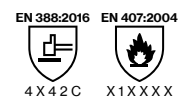
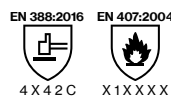

MADE IN GERMANY

## uvex C500

- Schnittschutzhandschuh mit hervorragendem Tragekomfort
- hervorragende mechanische Abriebfestigkeit durch die innovative Soft-Grip-Beschichtung (uvex C500 foam und uvex C500 wet)
- sehr gute Griffsicherheit in trockenen (alle Modelle), leicht feuchten (uvex C500 foam) und nassen (uvex C500 wet) Umgebungen
- sehr hoher Schnittschutz durch die patentierte uvex Bamboo TwinFlex® Technology

- das Modell ist analog EN 407 für Kontaktwärme bis +100°C geeignet (uvex C500 foam und C500 wet)
- hohe Flexibilität
- sehr gutes Tast- und Fingerspitzengefühl
- perfekte Passform durch 3D Ergo Technology
- silikonfrei gemäß Abdrucktest
- zertifiziert nach OEKO-TEX® Standard 100 (S02-0648 HOHENSTEIN HTTI)

	uvex C500 dry	uvex C500 foam	uvex C500 wet
<b>Artikel-Nr.</b>	60499	60494	60492
<b>Ausführung</b>	Strickbund	Strickbund	Strickbund
<b>Norm</b>	EN 388 (X X 4 X C)	EN 388 (4 X 4 2 C), EN 407 (X 1 X X X X)	EN 388 (4 X 4 2 C), EN 407 (X 1 X X X X)
<b>Material</b>	Bambus-Viskose, HPPE, Glas, Polyamid	Bambus-Viskose, HPPE, Glas, Polyamid	Bambus-Viskose, HPPE, Glas, Polyamid
<b>Beschichtung</b>	Innenhand und Finger mit High-Performance-Vinyl-(HPV-) Grip-Benoppung	Innenhand und Fingerspitzen mit High-Performance-Elastomer-(HPE-) und Soft-Grip-Foam-Beschichtung	Innenhand und Fingerspitzen mit High-Performance-Elastomer-(HPE-) Beschichtung
<b>Eignung</b>	für trockene Einsatzbereiche	für feuchte Einsatzbereiche	für feuchte, ölige oder fettige Einsatzbereiche
<b>Farbe</b>	lime, anthrazit	lime, anthrazit	lime, anthrazit
<b>Größen</b>	7 bis 11	7 bis 11	7 bis 11
<b>Bestellmengenschritte</b>	10 PAA	10 PAA	10 PAA



# Mechanische Risiken

## Einsatzbereich: Schnitenschutz



60549



60544



60542

EN 388:2016



X X 4 X C

EN 388:2016



3 X 4 2 C

EN 388:2016



4 X 4 2 C



MADE IN GERMANY

### uvex C300

- Schnitsschutzhandschuh mit hervorragendem Tragekomfort
- hervorragende mechanische Abriebfestigkeit durch die innovative Soft-Grip-Beschichtung (uvex C300 foam und uvex C300 wet)
- sehr gute Griffsicherheit in trockenen (alle Modelle), leicht feuchten (uvex C300 foam) und nassen (uvex C300 wet) Umgebungen
- guter Schnitsschutz durch die patentierte uvex Bamboo TwinFlex® Technology

- hohe Flexibilität
- sehr gutes Tast- und Fingerspitzengefühl
- perfekte Passform durch 3D Ergo Technology
- silikonfrei gemäß Abdrucktest
- zertifiziert nach OEKO-TEX® Standard 100 (S02-0648 HOHENSTEIN HTTI)

	uvex C300 dry	uvex C300 foam	uvex C300 wet
<b>Artikel-Nr.</b>	60549	60544	60542
<b>Ausführung</b>	Strickbund	Strickbund	Strickbund
<b>Norm</b>	EN 388 (X X 4 X C)	EN 388 (3 X 4 2 C)	EN 388 (4 X 4 2 C)
<b>Material</b>	Bambus-Viskose, HPPE, Glas, Polyamid	Bambus-Viskose, HPPE, Glas, Polyamid	Bambus-Viskose, HPPE, Glas, Polyamid
<b>Beschichtung</b>	Innenhand und Finger mit High-Performance-Vinyl-(HPV-)Grip-Benoppung	Innenhand und Fingerspitzen mit High-Performance-Elastomer-(HPE-) und Soft-Grip-Foam-Beschichtung	Innenhand und Fingerspitzen mit High-Performance-Elastomer-(HPE-)Beschichtung
<b>Eignung</b>	für trockene Einsatzbereiche	für feuchte Einsatzbereiche	für feuchte, ölige oder fettige Einsatzbereiche
<b>Farbe</b>	anthrazit	anthrazit	anthrazit
<b>Größen</b>	7 bis 11	7 bis 11	7 bis 11
<b>Bestellmengenschritte</b>	10 PAA	10 PAA	10 PAA



## uvex phynomic Perfektion in drei Dimensionen

1. Perfekte Passform
2. Optimale Funktion
3. Perfekte Reinheit

uvex phynomic Handschuhe zeichnen sich neben der ergonomischen Passform und der auf den Einsatzzweck perfekt abgestimmten Passform vor allem durch höchsten Gesundheitsschutz aus: Sie sind frei von allergieauslösenden Beschleunigern, schädlichen Lösemitteln und ihre Hautverträglichkeit ist auf Basis von Anwendertests dermatologisch durch das proDerm-Institut® bestätigt. (s. auch S. 15)

Zusätzliche Funktionen wie Touchscreen-, ESD oder Lebensmitteltauglichkeit ermöglichen den Einsatz in speziellen Anwendungsbereichen



◀ superleicht und dünn (18GG)

60078



MADE IN GERMANY

### uvex phynomic airLite B ESD

- der leichteste und feinfühligste Schnitzzschutzhandschuh im Cut Level B
- ESD-Funktion (DIN EN 16350:2014)
- spürbarer Unterschied im Tragekomfort: Kombination höchster Feinfühligkeit, Leichtigkeit und Atmungsaktivität
- Touchscreen-Eignung für die Anwendung auf allen gängigen Bildschirmen, Tablets und Mobiltelefonen
- dünne, atmungsaktive Aqua-Polymerbeschichtung „airLite“, in Kombination mit einem hochfeinen Liner (18 Gauge), bietet höchstes Tast- und Feingefühl bei Präzisionsarbeiten
- sehr gute Griffsicherheit in trockenen und leicht feuchten Bereichen
- frei von Glas und Stahlfasern
- zertifiziert nach OEKO-TEX® Standard 100 (S02-0648 HOHENSTEIN HTTI)

	uvex phynomic airLite B ESD
Artikel-Nr.	60078
Ausführung	Strickbund
Norm	EN 388 (3 X 3 2 B), EN 16350
Material	Dyneema® Diamond Technology, Polyamid, Elastan, Carbon
Beschichtung	Innenhand und Fingerspitzen mit Aqua-Polymerbeschichtung airLite
Eignung	für trockene und leicht feuchte Bereiche
Farbe	light blue, schwarz
Größen	6 bis 12
Bestellmengenschritte	10 PAA





# Mechanische Risiken

Einsatzbereich: Schnittschutz



60084

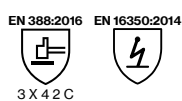

MADE IN GERMANY



60080

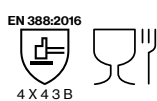

MADE IN GERMANY



60081

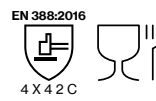

MADE IN GERMANY

## uvex phynomic airLite C ESD

- der leichteste und feinfühligste Schnittschutzhandschuh im Cut Level C
- ESD-Funktion (DIN EN 16350:2014)
- spürbar dünn und feinfühlig in Kombination mit hohem Schnittschutz (Level C) dank innovativer Schnittschutzfaser: Dyneema® Diamond 2.0
- frei von Glas und Stahlfasern
- Touchscreen-Eignung für die Anwendung auf allen gängigen Bildschirmen, Tablets und Mobiltelefonen
- dünne, atmungsaktive Aqua-Polymerbeschichtung „airLite“, in Kombination mit einem hochfeinen Liner (18 Gauge), bietet höchstes Tast- und Feingefühl bei Präzisionsarbeiten
- sehr gute Griffsicherheit in trockenen und leicht feuchten Bereichen
- zertifiziert nach OEKO-TEX® Standard 100 (S02-0648 HOHENSTEIN HTTI)

Artikel-Nr.	uvex phynomic airLite C ESD
Ausführung	60084
Norm	Strickbund
Material	EN 388 (3 X 4 2 C), EN 16350
Beschichtung	Dyneema® Diamond 2.0 Technology, Polyamid, Elastan, Carbon
Eignung	Innenhand und Fingerspitzen mit Aqua-Polymerbeschichtung airLite für trockene und leicht feuchte Bereiche
Farbe	blau, schwarz
Größen	6 bis 12
Bestellmengenschritte	10 PAA



## uvex phynomic C3

- feinfühligster Schnittschutzhandschuh für mechanische Tätigkeiten
- geeignet für die Lebensmittelindustrie
- sehr gute mechanische Abriebfestigkeit durch die feuchtigkeitsabweisende Aqua-Polymer-Schaumbeschichtung
- sehr gute Griffsicherheit in trockenen und leicht feuchten Bereichen
- guter Schnittschutz und hohe Reißfestigkeit
- zertifiziert nach OEKO-TEX® Standard 100 (S02-0648 HOHENSTEIN HTTI)

Artikel-Nr.	uvex phynomic C3
Ausführung	60080
Norm	Strickbund
Material	EN 388 (4 X 4 3 B)
Beschichtung	Polyamid, Elastan, HPPE, Glas
Eignung	Innenhand und Fingerspitzen mit Aqua-Polymer-Schaumbeschichtung für trockene und leicht feuchte Bereiche
Farbe	sky blue, grau
Größen	6 bis 12
Bestellmengenschritte	10 PAA



## uvex phynomic C5

- Allround-Schnittschutzhandschuh für mechanische Tätigkeiten
- geeignet für die Lebensmittelindustrie
- sehr gute mechanische Abriebfestigkeit durch die feuchtigkeitsabweisende Aqua-Polymer-Schaumbeschichtung
- sehr gute Griffsicherheit in trockenen und leicht feuchten Bereichen
- sehr guter Schnittschutz (Level C) und hohe Reißfestigkeit
- Nachhaltigkeit: mit 45% biobasiertem HPPE (DSM Dyneema)
- zertifiziert nach OEKO-TEX® Standard 100 (S02-0648 HOHENSTEIN HTTI)



Artikel-Nr.	uvex phynomic C5
Ausführung	60081
Norm	Strickbund
Material	EN 388 (4 X 4 2 C)
Beschichtung	Dyneema® Diamond Technology (biobasiert), Polyamid, Elastan
Eignung	Innenhand und Fingerspitzen mit Aqua-Polymer-Schaumbeschichtung für trockene und leicht feuchte Bereiche
Farbe	blau, grau
Größen	6 bis 12
Bestellmengenschritte	10 PAA



# Mechanische Risiken

Einsatzbereich: Schnittschutz



Daumenbeugenverstärkung ▶

**NEU**

60036



Daumenbeugenverstärkung ▶

**NEU**

60037



## uvex athletic B XP

- sehr hoher Schnittschutz (Level B)
- gute Griffsicherheit bei trockenen und (leicht)öiligen/nassen Werkstücken
- sehr gute mechanische Abriebfestigkeit
- Daumenbeugenverstärkung
- hohe Flexibilität, sehr gute Passform
- sehr gutes Tast- und Fingerspitzengefühl
- Industriewaschbarkeit
- zertifiziert nach OEKO-TEX® Standard 100 (S02-0648 HOHENSTEIN HTTI)

Artikel-Nr.	uvex athletic B XP 60036
Ausführung	Strickbund
Norm	EN 388 (4 X 4 B)
Material	HPPE, Glas, Polyamid/Elastan
Beschichtung	Innenhand und Fingerspitzen beschichtet, Micro-NBR-Schaumbeschichtung
Eignung	für trockene leicht feuchte/ölige Einsatzbereiche
Farbe	grau, anthrazit
Größen	6 bis 12
Bestellmengenschritte	10 PAA

## uvex athletic C XP

- sehr hoher Schnittschutz (Level C)
- gute Griffsicherheit bei trockenen und (leicht)öiligen/nassen Werkstücken
- sehr gute mechanische Abriebfestigkeit
- Daumenbeugenverstärkung
- hohe Flexibilität, sehr gute Passform
- sehr gutes Tast- und Fingerspitzengefühl
- Industriewaschbarkeit
- zertifiziert nach OEKO-TEX® Standard 100 (S02-0648 HOHENSTEIN HTTI)

Artikel-Nr.	uvex athletic C XP 60037
Ausführung	Strickbund
Norm	EN 388 (4 X 4 C)
Material	HPPE, Glas, Polyamid/Elastan
Beschichtung	Innenhand und Fingerspitzen beschichtet, Micro-NBR-Schaumbeschichtung
Eignung	für trockene leicht feuchte/ölige Einsatzbereiche
Farbe	grau, anthrazit
Größen	6 bis 12
Bestellmengenschritte	10 PAA



# Mechanische Risiken

## Einsatzbereich: Schnittschutz



Daumenbeugenverstärkung ▶

60030



60974

60973



### uvex athletic D5 XP

- sehr hoher Schnittschutz (Level D)
- gute Griffsicherheit bei trockenen und (leicht)öligen/nassen Werkstücken
- sehr gute mechanische Abriebfestigkeit
- Daumenbeugenverstärkung
- hohe Flexibilität, sehr gute Passform
- sehr gutes Tast- und Fingerspitzengefühl
- Industriewaschbarkeit
- zertifiziert nach OEKO-TEX® Standard 100 (S02-0648 HOHENSTEIN HTTI)

Artikel-Nr.	uvex athletic D5 XP 60030
Ausführung	Strickbund
Norm	EN 388 (4 X 4 3 D)
Material	HPPE, Stahl, Polyamid/Elastan
Beschichtung	Innenhand und Fingerspitzen beschichtet, Micro-NBR-Schaumbeschichtung
Eignung	für trockene leicht feuchte/ölige Einsatzbereiche
Farbe	grau, anthrazit
Größen	6 bis 11
Bestellmengenschritte	10 PAA

### uvex unidur sleeve C · uvex unidur sleeve C TL

- sehr hoher Schnittschutz (Cut Level C)
- sehr dünn und flexibel
- hoher Komfort
- der Klettbandverschluss ermöglicht eine individuelle Passform
- 60974: die Daumenschlaufe (TL = thumb loop) sorgt für extra Sicherheit (Schutz vor Schnittverletzungen am Handgelenk)
- zertifiziert nach OEKO-TEX® Standard 100 (S02-0648 HOHENSTEIN HTTI)

Artikel-Nr.	uvex unidur sleeve C 60973	uvex unidur sleeve C TL 60974
Ausführung	Unterarmschutz mit Klettbandverschluss 46 cm (M), 50 cm (L)	Unterarmschutz mit Klettbandverschluss mit Daumenschlaufe 46 cm (M), 50 cm (L)
Norm	EN 388 (2 X 4 X C)	
Material	HPPE, Glas, Polyamid	
Beschichtung	ohne Beschichtung	
Eignung	für Trockenbereiche	
Farbe	grau meliert	grau meliert
Größen	M, L	M, L
Bestelleinheit	ST	ST



# Mechanische Risiken

Einsatzbereich: Schnittschutz



60210



60932



60516



## uvex unidur 6641

- PU-Schnittschutzhandschuh mit hochwertiger Special Cut Performance PE-Faser
- hervorragende mechanische Abriebfestigkeit durch eine gute Faser-/Beschichtungskombination
- gute Griffsicherheit in trockenen und leicht feuchten Bereichen
- guter Schnittschutz durch die hochwertige Special Cut Performance PE-Faser
- sehr gutes Tast- und Fingerspitzengefühl
- hohe Flexibilität
- sehr guter Tragekomfort

## uvex unidur 6648 · uvex unidur 6649

- PU-Schnittschutzhandschuh mit HPPE-Faser
- hervorragende mechanische Abriebfestigkeit
- gute Griffsicherheit in feuchten und öiligen Bereichen
- guter Schnittschutz durch die HPPE-Faser
- gutes Tast- und Fingerspitzengefühl
- hohe Flexibilität
- guter Tragekomfort

Artikel-Nr.	uvex unidur 6641 60210
Ausführung	Strickbund
Norm	EN 388 (4 3 4 3 B)
Material	HPPE, Elastan
Beschichtung	Innenhand und Fingerspitzen mit Polyurethan-Beschichtung
Eignung	für trockene und leicht feuchte Bereiche
Farbe	weiß, grau
Größen	6 bis 11
Bestellmengenschritte	10 PAA

Artikel-Nr.	uvex unidur 6648 60932	uvex unidur 6649 60516
Ausführung	Strickbund	Strickbund
Norm	EN 388 (4 3 4 2 B)	
Material	HPPE, Elastan	HPPE, Polyamid, Elastan
Beschichtung	Innenhand und Fingerspitzen mit Polyurethan-Beschichtung	
Eignung	für trockene und leicht feuchte Bereiche	
Farbe	weiß, schwarz	blau meliert, grau
Größen	6 bis 11	7 bis 11
Bestellmengenschritte	10 PAA	10 PAA



# Mechanische Risiken

## Einsatzbereich: Schnitenschutz



60314



60938



### uvex unidur 6643

- NBR-Schnitenschutzhandschuh mit hochwertiger Special Cut Performance PE-Faser
- hervorragende mechanische Abriebfestigkeit der NBR-Beschichtung
- gute Griffsicherheit in feuchten und öligen Bereichen
- guter Schnitenschutz durch die hochwertige Special Cut Performance PE-Faser
- gutes Tast- und Fingerspitzengefühl
- hohe Flexibilität
- guter Tragekomfort

Artikel-Nr.	uvex unidur 6643 60314
Ausführung	Strickbund
Norm	EN 388 (4 3 4 4 B)
Material	HPPE, Polyamid, Elasthan
Beschichtung	Innenhand und Fingerspitzen mit NBR-Beschichtung (Nitril-Kautschuk)
Eignung	für feuchte, ölige oder fettige Einsatzbereiche
Farbe	grau meliert, schwarz
Größen	7 bis 10
Bestellmengenschritte	10 PAA

### uvex unidur 6659 foam

- Schnitenschutzhandschuh mit NBR-Schaum-beschichtung und HPPE-Glas-Faser
- hervorragende mechanische Abriebfestigkeit der NBR-Schaum-beschichtung ermöglicht eine hohe Standzeit
- gute Griffsicherheit in trockenen und leicht feuchten Bereichen
- hoher Schnitenschutz durch die HPPE/Glas-Faserkombination
- sehr gutes Tast- und Fingerspitzengefühl
- hohe Flexibilität
- sehr guter Tragekomfort

Artikel-Nr.	uvex unidur 6659 foam 60938
Ausführung	Strickbund
Norm	EN 388 (4 X 4 4 C)
Material	HPPE, Glas, Polyamid
Beschichtung	Innenhand und Fingerspitzen mit Nitrilschaum-Beschichtung
Eignung	für trockene und leicht feuchte Bereiche
Farbe	grau meliert, schwarz
Größen	6 bis 11
Bestellmengenschritte	10 PAA



# uvex Chemical Expert System

Beratungs- und Produktkompetenz aus einer Hand

## Der uvex Schutzhandschuhberater

Der schnelle Weg zum richtigen Handschuh  
Der uvex glove Navigator bietet Orientierung über das gesamte uvex Schutzhandschuhsortiment:



<https://www.uvex-safety.com/de/produkte/schutzhandschuhberater/>

## uvex Chemical Expert System:

Chemikaliendatenbank und Handschuhpläne online  
Als Hersteller bieten wir Ihnen Zugang zu unserer umfangreichen online-Chemikaliendatenbank. In wenigen Schritten erhalten Sie Informationen zur Beständigkeit unserer Schutzhandschuhe im Umgang mit Chemikalien.

### Registrieren Sie sich kostenlos und erhalten Zugang zu folgenden Premium-Funktionalitäten:

- Vollständiger Zugriff auf die Messergebnisse aller gelisteten Chemikalien
- Erstellung und Verwaltung individueller Permeationslisten
- Nutzung des Handschuhplan Designers: Sie haben Zugriff auf die von unseren Experten erstellten Handschuhpläne.
- Erstellung und Verwaltung individueller Handschuhpläne



<https://ces.uvex.de>

## uvex Chemical Expert System (online)

### Chemikalien-Datenbank Schutzhandschuhe

Zuordnung Gefahrstoff ↔ Schutzhandschuh  
(Permeationslisten)



### Handschuhplan-Designer

Zuordnung Tätigkeit ↔ Schutzhandschuh  
(Handschuhpläne)

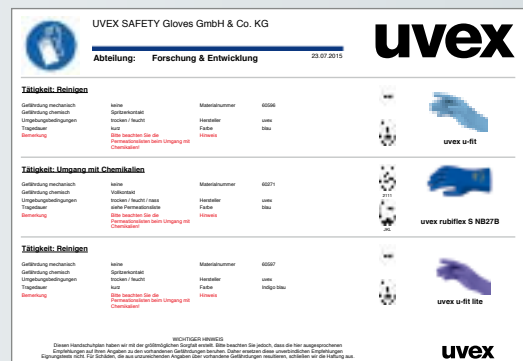



# Chemische Risiken

## Auswahl des richtigen Handschutzes

Chemikalienschutzhandschuhe kommen in den unterschiedlichsten Bereichen zum Einsatz und müssen es dem Anwender ermöglichen, seine Tätigkeiten optimal durchführen zu können.

Daher achtet uvex bei der Entwicklung neuer Chemikalienschutzhandschuhe sehr genau auf die Anforderungen, die an das Produkt in den möglichen Einsatzbereichen gestellt werden.

Die dargestellte Matrix hilft Ihnen bei der Auswahl des geeigneten Materials für Chemieschutzhandschuhe:

Umgang mit Chemikalien	Beispielbranchen	Potentieller Kontakt/ Spritzer	Unregelmäßiger Kontakt	Permanenter Kontakt	Explosionsbereich
<b>aliphatisch (Fett, Mineralöl)</b>	Reinigungsmittel Mineralölindustrie Klebstoffe Lackherstellung	Nitril	Nitril	Nitril	uvex rubiflex ESD
<b>Polar</b>	Reiniger/Universalverdünnung Loctite/ Industriekleber Lackindustrie Druckindustrie Rohstoffe Chemieindustrie Zwischenprodukte Chemieindustrie	Nitril Chloropren	Nitril Chloropren	Butyl	uvex profabutyl
<b>polar (Alkohole)</b>	Desinfektion, Rohstoff Chemieindustrie	Nitril Chloropren	Nitril Chloropren	Nitril Chloropren Butyl	uvex rubiflex ESD, uvex profabutyl
<b>aromatisch, halogeniert</b>	Lösungsmittel für Lacke, Harze, Öle, ... Klebstoffe Druck- u. Lackindustrie	Nitril	Nitril	Viton	
<b>wässrigen Lösungen, verdünnte Säuren/ Basen</b>	Wasseraufbereitung (Klärwerk) Gebäudereinigung	Nitril Chloropren	Nitril Chloropren	Nitril Chloropren Chloropren/Nitril	uvex rubiflex ESD
<b>konzentrierten Säuren/ Basen</b>	Galvanik Oberflächenbehandlung von Alu (Eloxieren), Stahl, Rohstoffe Chemieindustrie, Düngemittelherstellung, Lebensmittelindustrie/ Rohstoff Polymerindustrie	Nitril Chloropren	Nitril Chloropren	Nitril Chloropren Chloropren/Nitril Butyl	uvex profabutyl

# Chemische Risiken

## Schutzhandschuhe mit Baumwoll-Träger: NBR-Beschichtung



EN ISO 374-1:2016/Type A EN 388:2016 EN 407:2020

J K N O P T 2121X X1XXXX

**MADE IN GERMANY**

EN ISO 374-1:2016/Type B EN 388:2016 EN 407:2020

J K O P T 2121X X1XXXX

**MADE IN GERMANY**

### uvex rubiflex S

- NBR-Chemikalienschutzhandschuh mit verstärktem Baumwoll-Interlock-Trägermaterial
- gute mechanische Abriebfestigkeit durch die NBR-Beschichtung
- gute Resistenz gegen viele Chemikalien, Säuren, Laugen, Mineralöle und Lösemittel
- gute Wärmeisolation durch verstärktes Trägermaterial
- gutes Tast- und Fingerspitzengefühl
- ergonomische Passform
- hervorragender Tragekomfort durch das hochwertige Baumwoll-Interlock-Trägermaterial
- hohe Flexibilität
- zertifiziert nach OEKO-TEX® Standard 100 (S02-0648 HOHENSTEIN HTTI)

uvex rubiflex S	NB27S	NB35S	NB40S
<b>Artikel-Nr.</b>	89646	98891	98902
<b>Ausführung</b>	Stulpe, ca. 27 cm	Stulpe, ca. 35 cm	Stulpe, ca. 40 cm
<b>Norm</b>	EN 388 (2 1 2 1 X), EN ISO 374-1:2016 / Type A (J K N O P T), EN 407 (X 1 X X X X)		
<b>Material</b>	Baumwoll-Interlock, verstärkt	Baumwoll-Interlock, verstärkt	Baumwoll-Interlock, verstärkt
<b>Beschichtung</b>	vollbeschichtet mit NBR-Spezial-Beschichtung (Nitril-Kautschuk), ca. 0,50 mm	vollbeschichtet mit NBR-Spezial-Beschichtung (Nitril-Kautschuk), ca. 0,50 mm	vollbeschichtet mit NBR-Spezial-Beschichtung (Nitril-Kautschuk), ca. 0,50 mm
<b>Eignung</b>	sehr gute Beständigkeit gegen Fette, Mineralöle und viele Chemikalien		
<b>Farbe</b>	grün	grün	grün
<b>Größen</b>	8 bis 11	8 bis 11	8 bis 11
<b>Bestellmengenschritte</b>	10 PAA	10 PAA	10 PAA

### uvex rubiflex S (lange Ausführung)

- langer NBR-Chemikalienschutzhandschuh mit verstärktem Baumwoll-Interlock-Trägermaterial
- zusätzlicher Gummizug am Stulpenende (NB60SZ/NB80SZ)
- gute mechanische Abriebfestigkeit durch die NBR-Beschichtung
- gute Resistenz gegen viele Chemikalien, Säuren, Laugen, Mineralöle und Lösemittel
- gutes Tast- und Fingerspitzengefühl
- ergonomische Passform
- hervorragender Tragekomfort durch das hochwertige Baumwoll-Interlock-Trägermaterial
- hohe Flexibilität
- zertifiziert nach OEKO-TEX® Standard 100 (S02-0648 HOHENSTEIN HTTI)

uvex rubiflex S	NB60S	NB80S	NB60SZ	NB80SZ
<b>Artikel-Nr.</b>	89647	60190	89651	60191
<b>Ausführung</b>	Stulpe, ca. 60 cm	Stulpe, ca. 80 cm	Gummizug am Stulpenende, ca. 60 cm	Gummizug am Stulpenende, ca. 80 cm
<b>Norm</b>	EN 388 (2 1 2 1 X), EN ISO 374-1:2016 / Type B (J K O P T), EN 407 (X 1 X X X X)			
<b>Material</b>	Baumwoll-, Interlock	Baumwoll-, Interlock	Baumwoll-, Interlock	Baumwoll-, Interlock
<b>Beschichtung</b>	verstärkt	verstärkt	verstärkt	verstärkt
<b>Eignung</b>	sehr gute Beständigkeit gegen Fette, Mineralöle und viele Chemikalien			
<b>Farbe</b>	grün	grün	grün	grün
<b>Größen</b>	9 bis 11	9 bis 11	9 bis 11	9 bis 11
<b>Bestellmengenschritte</b>	10 PAA	10 PAA	10 PAA	10 PAA



# Chemische Risiken

## Schutzhandschuhe mit Baumwoll-Träger: NBR-Beschichtung



60557



60224

LABS-Konformität VDMA  
24364-A1/A2-L/W

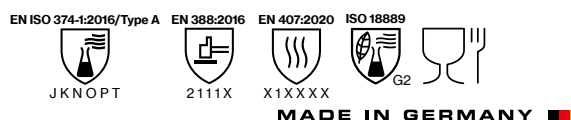
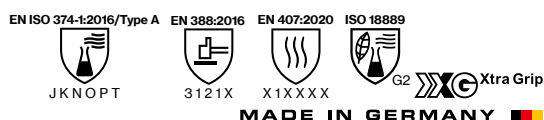

### uvex rubiflex S XG

- leichter, trikotierter NBR-Chemikalienschutzhandschuh mit optimalen Grip-Eigenschaften
- sehr gute mechanische Abriebfestigkeit und hohe Standzeit durch den mehrlagigen Aufbau
- hervorragende Griffsicherheit in nassen und öligen Bereichen durch die uvex Xtra Grip Technology
- gute Resistenz gegen Fette, Mineralöle und viele Chemikalien
- sehr gutes Tast- und Fingerspitzengefühl
- ergonomische Passform
- hervorragender Tragekomfort durch das hochwertige Baumwoll-Interlock-Trägermaterial
- sehr hohe Flexibilität
- zertifiziert nach OEKO-TEX® Standard 100 (S02-0648 HOHENSTEIN HTTI)

### uvex rubiflex S

- sehr leichter, trikotierter NBR-Chemikalienschutzhandschuh für den Umgang mit einer Vielzahl an Chemikalien
- gute mechanische Abriebfestigkeit durch die NBR-Beschichtung
- gute Griffsicherheit in feuchten und nassen Bereichen
- gute Resistenz gegen Fette, Mineralöle und viele Chemikalien
- hervorragendes Tast- und Fingerspitzengefühl
- ergonomische Passform
- hervorragender Tragekomfort durch das hochwertige Baumwoll-Interlock-Trägermaterial
- sehr hohe Flexibilität
- zertifiziert nach OEKO-TEX® Standard 100 (S02-0648 HOHENSTEIN HTTI)

	uvex rubiflex S XG27B	uvex rubiflex S XG35B
<b>Artikel-Nr.</b>	60560	60557
<b>Ausführung</b>	Stulpe, ca. 27 cm	Stulpe, ca. 35 cm
<b>Norm</b>	EN 388 (3 1 2 1 X) EN ISO 374-1:2016/Type A (J K N O P T), EN 407 (X 1 X X X X)	EN 388 (3 1 2 1 X), ISO 18889 (G2) EN ISO 374-1:2016/Type A (J K N O P T), EN 407 (X 1 X X X X)
<b>Material</b>	Baumwoll-Interlock	Baumwoll-Interlock
<b>Beschichtung</b>	vollbeschichtet mit NBR-Spezial-Beschichtung (Nitril-Kautschuk) und XG-Grip-Beschichtung, ca. 0,40 mm	vollbeschichtet mit NBR-Spezial-Beschichtung (Nitril-Kautschuk) und XG-Grip-Beschichtung, ca. 0,40 mm
<b>Eignung</b>	sehr gute Beständigkeit gegen Fette, Mineralöle und viele Chemikalien	sehr gute Beständigkeit gegen Fette, Mineralöle und viele Chemikalien
<b>Farbe</b>	blau, schwarz	blau, schwarz
<b>Größen</b>	7 bis 11	7 bis 11
<b>Bestellmengenschritte</b>	10 PAA	10 PAA

	uvex rubiflex S NB27B	uvex rubiflex S NB35B
<b>Artikel-Nr.</b>	60271	60224
<b>Ausführung</b>	Stulpe, ca. 27 cm	Stulpe, ca. 35 cm
<b>Norm</b>	EN 388 (2 1 1 1 X) EN ISO 374-1:2016/Type A (J K N O P T), EN 407 (X 1 X X X X)	EN 388 (2 1 1 1 X), ISO 18889 (G2) EN ISO 374-1:2016/Type A (J K N O P T), EN 407 (X 1 X X X X)
<b>Material</b>	Baumwoll-Interlock	Baumwoll-Interlock
<b>Beschichtung</b>	vollbeschichtet mit NBR-Spezial-Beschichtung (Nitril-Kautschuk), ca. 0,40 mm	vollbeschichtet mit NBR-Spezial-Beschichtung (Nitril-Kautschuk), ca. 0,40 mm
<b>Eignung</b>	gute Beständigkeit gegen Fette, Mineralöle und viele Chemikalien	gute Beständigkeit gegen Fette, Mineralöle und viele Chemikalien
<b>Farbe</b>	blau	blau
<b>Größen</b>	7 bis 11	6 bis 11
<b>Bestellmengenschritte</b>	10 PAA	10 PAA



## Chemische Risiken

Schutzhandschuhe mit Bambus-Viskose/Nylon-Träger: NBR-Beschichtung



60971



60972



60968

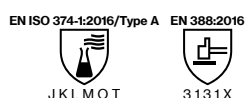

### uvex u-chem 3300

- feinfühligere NBR-Chemikalienschutzhandschuh mit einem nahtlosen Bambus-Viskose/Nylon-Trägermaterial
- hervorragender Tragekomfort durch die angenehme Bambusfaser auf der Haut
- sehr hohe Flexibilität
- hervorragendes Tast- und Fingerspitzengefühl
- gute Griffsicherheit in feuchten Bereichen
- gute Resistenz gegen Fette, Mineralöle und viele Chemikalien

### uvex u-chem 3200

- bester Ölgriff
- Flexibilität und Griffsicherheit
- gute mechanische Eigenschaften
- hervorragende Passform

### uvex u-chem 3100

- perfekte Kombination aus Chemikalienschutz und Griff
- sehr guter mechanischer Schutz
- gute Passform
- gute Resistenz gegen viele Chemikalien
- sehr guter Nass- und Ölgriff
- sehr hohe Flexibilität

	uvex u-chem 3300
<b>Artikel-Nr.</b>	60971
<b>Ausführung</b>	Stulpe, vollbeschichtet, ca. 32 cm
<b>Norm</b>	EN 388 (2121X), EN ISO 374-1:2016 / Type A (J K L O P T)
<b>Material</b>	Bambus-Viskose/Nylon (nahtlos)
<b>Beschichtung</b>	vollbeschichtet mit NBR (Nitril-Kautschuk), ca. 0,21 mm
<b>Eignung</b>	gute Beständigkeit gegen Fette, Mineralöle und viele Chemikalien
<b>Farbe</b>	blau
<b>Größen</b>	7 bis 11
<b>Bestellmengenschritte</b>	10 PAA

	uvex u-chem 3200
<b>Artikel-Nr.</b>	60972
<b>Ausführung</b>	Stulpe, vollbeschichtet, ca. 35 cm
<b>Norm</b>	EN 388 (3131X), EN ISO 374-1:2016 / Type A (J K L M O T)
<b>Material</b>	Nylon-Strick (nahtlos)
<b>Beschichtung</b>	vollbeschichtet mit NBR (Nitril-Kautschuk), ca. 0,50 mm
<b>Eignung</b>	gute Beständigkeit gegen Fette, Mineralöle und viele Chemikalien
<b>Farbe</b>	petrol, schwarz
<b>Größen</b>	7 bis 11
<b>Bestellmengenschritte</b>	10 PAA

	uvex u-chem 3100
<b>Artikel-Nr.</b>	60968
<b>Ausführung</b>	Stulpe, vollbeschichtet, ca. 30 cm
<b>Norm</b>	EN 388 (4121X), EN ISO 374-1:2016 / Type A (A J K L M O)
<b>Material</b>	Baumwolle (nahtlos)
<b>Beschichtung</b>	vollbeschichtet mit NBR (Nitril-Kautschuk), ca. 0,50 mm
<b>Eignung</b>	gute Beständigkeit gegen Fette, Mineralöle und viele Chemikalien
<b>Farbe</b>	schwarz
<b>Größen</b>	8 bis 11
<b>Bestellmengenschritte</b>	10 PAA

# Chemische Risiken

## Schutzhandschuhe mit Baumwollträger: CR/NBR-Beschichtung



LABS-Konformität VDMA  
24364-A1/A2-L/W

60188



### uvex u-chem 3500

- feinfühligere NBR-Breitband-Chemikalienschutzhandschuh (Schutz vor 11 von 18 Prüfchemikalien)
- Materialkombination aus Nitril und Chloropren schützt mit einer Permeationszeit von  $\geq 120$  Min vor Alkoholen, aliphatischen Kohlenwasserstoffen, konzentrierten Säuren und Basen.
- Schutz gegen Kontakthitze 100°C (Level 1)
- sehr gute Passform, sehr hoher Tragekomfort durch nahtlosen Baumwoll-Liner

Artikel-Nr.	uvex u-chem 3500 60188
Ausführung	Stulpe, vollbeschichtet, ca. 32cm
Norm	EN ISO 374-1:2016 / Typ A (A C J K L M N O P S T), EN ISO 374-5:2016 VIRUS, EN 388 ( 3 1 2 1 X), EN 407 (X 1 X X X X)
Material	Baumwolle (nahtlos)
Beschichtung	vollbeschichtet mit Chloropren und NBR (Nitril-Kautschuk), ca. 0,40 mm
Eignung	gute Beständigkeit bei Aceton, Reinigungsmitteln, Klebern, Lösungsmitteln
Farbe	orange
Größen	7 bis 11
Bestellmengenschritte	10 PAA

# Chemische Risiken

Schutzhandschuh mit Baumwollträger: Leitfähige NBR-Beschichtung

## Die Lösung für explosionsgefährdete Bereiche

Mit dem Beschluss der neuen Norm DIN EN 16350:2014 (Schutzhandschuhe – Elektrostatische Eigenschaften) liegt erstmalig eine Norm vor, welche die elektrostatischen Eigenschaften sowie Prüfmethode von Schutzhandschuhen für brand- und explosionsgefährdete Arbeitsbedingungen definiert. Die Prüfbedingungen und Mindestanforderungen entsprechend der DIN EN 16350:2014 sind wie folgt definiert:

- Der Durchgangswiderstand muss kleiner  $1,0 \times 10^8 \Omega$  sein ( $R_V < 1,0 \times 10^8 \Omega$ ).
- Geprüft wird der Durchgangswiderstand  $R_V$  nach DIN EN 1149-2:1997.
- Prüfatmosphäre: Lufttemperatur von  $23 \pm 1^\circ\text{C}$ , relative Luftfeuchte von  $25 \pm 5\%$ .

Der uvex rubiflex ESD erfüllt die Anforderungen der neuen Norm DIN EN 16350:2014.



### Funktionelle Kombination aus Liner und Beschichtung

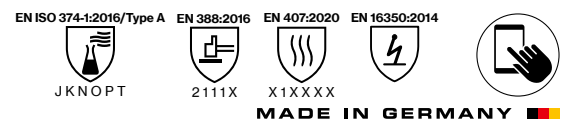
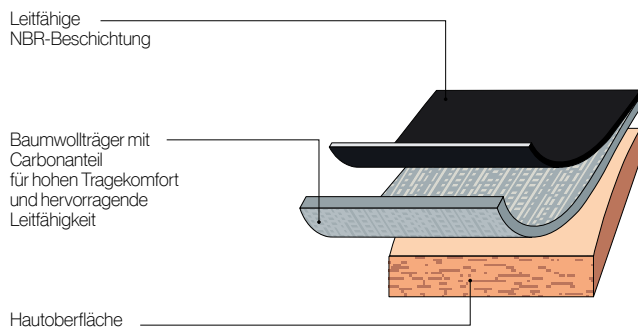

### uvex rubiflex ESD

- leichter, trikotierter und anti-statischer NBR-Chemikalienschutzhandschuh für Anwendungen in explosionsgefährdeten Bereichen
- gute mechanische Abriebfestigkeit durch die NBR-Beschichtung
- gute Griffsicherheit in feuchten und nassen Bereichen
- gute Resistenz gegen Fette, Mineralöle und viele Chemikalien
- hervorragendes Tast- und Fingerspitzengefühl
- ergonomische Passform
- hervorragender Tragekomfort durch das hochwertige Baumwoll-Interlock/Carbon Trägermaterial
- sehr hohe Flexibilität
- zertifiziert nach OEKO-TEX® Standard 100 (S02-0648 HOHENSTEIN HTTI)

uvex rubiflex ESD	NB27A	NB35A
Artikel-Nr.	60880	60954
Ausführung	Stulpe, ca. 27 cm	Stulpe, ca. 35 cm
Norm	EN 388 (2 1 1 1 X), EN ISO 374-1:2016 / Type A (J K N O P T), EN 16350, EN 407 (X 1 X X X X)	
Material	Baumwoll-Interlock, Carbon	Baumwoll-Interlock, Carbon
Beschichtung	vollbeschichtet mit leitfähiger NBR-Spezial-Beschichtung (Nitril-Kautschuk), ca. 0,40 mm	
Eignung	gute Beständigkeit gegen Fette, Mineralöle und viele Chemikalien	
Farbe	schwarz	schwarz
Größen	6 bis 11	6 bis 11
Bestellmengenschritte	10 PAA	10 PAA

# Chemische Risiken

## Schutzhandschuhe ohne Träger



60949



60957

EN ISO 374-1:2016/Type A EN 388:2016 EN 16350:2014



ABIKLN OT



2010 X



MADE IN GERMANY

EN ISO 374-1:2016/Type A EN 388:2016



AFKLMN



2120 A

MADE IN GERMANY

### uvex profabutyl

- untrikotierter Chemikalienschutzhandschuh aus Butylkautschuk
- gute Griffsicherheit in feuchten und nassen Bereichen
- gute Resistenz gegenüber polaren Verbindungen wie Ester, Ketone, Aldehyde, Amine, gesättigte Salzlösungen sowie Säuren und Laugen
- gute Passform
- hohe Flexibilität
- erfüllt die Anforderungen der DIN EN 16350:2014

Artikel-Nr.	uvex profabutyl B-05R 60949
Ausführung	Stulpe, Rollrand, ca. 35 cm
Norm	EN 388 (2 0 1 0 X), EN ISO 374-1:2016 / Type A (A B I K L N O T), EN 16350
Material	untrikotiert
Beschichtung	nahtlos beschichtet mit Brombutyl (ca. 0,50 mm)
Eignung	gute Beständigkeit gegen polare Verbindungen sowie Säuren und Laugen
Farbe	schwarz
Größen	7 bis 11
Bestelleinheit	PAA

### uvex profaviton

- untrikotierter Chemikalienschutzhandschuh aus Butylkautschuk mit Viton®-Überzug
- gute Griffsicherheit in feuchten und nassen Bereichen
- gute Resistenz gegenüber aliphatischen und aromatischen Kohlenwasserstoffen (Hexan, Benzol, Toluol, Xylol und andere), halogenierten Kohlenwasserstoffen (Trichlorethylen, Perchlorethylen, Methylenchlorid und andere), organischen und anorganischen Säuren (verdünnt bis konzentriert) sowie gesättigten Salzlösungen
- gute Passform
- hohe Flexibilität

Artikel-Nr.	uvex profaviton BV-06 60957
Ausführung	Stulpe, Rollrand, ca. 35 cm
Norm	EN 388 (2 1 2 0 A), EN ISO 374-1:2016/Type A (A F K L M N)
Material	untrikotiert
Beschichtung	nahtlos beschichtet mit Brombutyl (ca. 0,40 mm) und Viton®-Überzug (ca. 0,20 mm)
Eignung	gute Beständigkeit gegen aliphatische und aromatische Kohlenwasserstoffe, halogenierte Kohlenwasserstoffe
Farbe	schwarz
Größen	8 bis 11
Bestelleinheit	PAA

# Chemische Risiken

Einsatzbereich: Schnitenschutz



60535



60536

EN ISO 374-1:2016/Type A EN 388:2016



**MADE IN GERMANY**

NBR-Imprägnierung für erhöhte Griffsicherheit

Hoch schnittfestes HPPE/Glas/PA

Nitrilbeschichtung zum Schutz gegen Chemikalien

Baumwoll-Trikotträger für exzellenten Tragekomfort

Hautoberfläche

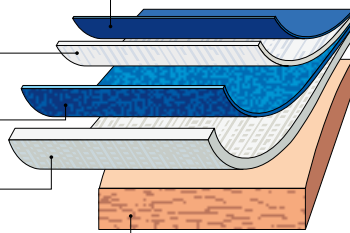

## uvex protector chemical

- sehr robuster Schutzhandschuh, der durch Multi-Layer-Technologie Dichtigkeit und optimalen Schnitenschutz kombiniert
- sehr hoher Schnitenschutz durch die mehrlagige Konstruktion des Trägermaterials aus Baumwolle, HPPE und Glas
- gute Griffsicherheit in feuchten, nassen und öligen Bereichen
- der uvex protector chemical bietet zudem Schutz gegen Chemikalien
- guter Tragekomfort
- zertifiziert nach OEKO-TEX® Standard 100 (S02-0648 HOHENSTEIN HTTI)

	uvex protector chemical NK2725B	uvex protector chemical NK4025B
<b>Artikel-Nr.</b>	60535	60536
<b>Ausführung</b>	Stulpe, ca. 27 cm	Stulpe, ca. 40 cm
<b>Norm</b>	EN 388 (4 X 4 4 C), EN ISO 374-1:2016/ Type A (J K N O P T)	EN 388 (4 X 4 4 C), EN ISO 374-1:2016/ Type A (J K N O P T)
<b>Material</b>	Sandwichausführung: Baumwoll-Interlock, HPPE, Glas, PA	
<b>Beschichtung</b>	vollbeschichtet mit NBR-Spezial-Beschichtung (Nitril-Kautschuk)	
<b>Eignung</b>	gute Beständigkeit gegen Öle, Fette und viele Chemikalien	
<b>Farbe</b>	blau	blau
<b>Größen</b>	9 bis 10	9 bis 10
<b>Bestellmengenschritte</b>	10 PAA	10 PAA

# Chemische Risiken

## Schutzhandschuhe ohne Träger



60122



60119

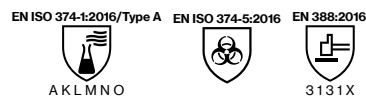

### uvex profastrong

- feinfühligere NBR-Chemikalienschutzhandschuh mit Baumwollbeflockung
- hervorragende mechanische Abriebfestigkeit
- gute Griffsicherheit in feuchten und nassen Bereichen durch die Grip-Struktur in der Innenhand
- gute Resistenz gegen viele Öle, Fette, Säuren und Laugen
- gutes Tast- und Fingerspitzengefühl
- gute Passform
- hohe Flexibilität

### uvex profapren

- flexibler Chloropren-Chemikalienschutzhandschuh mit Baumwollbeflockung
- gute Griffsicherheit in feuchten und nassen Bereichen durch die Grip-Struktur in der Innenhand
- gute Resistenz gegen viele Chemikalien und Lösemittel
- gutes Tast- und Fingerspitzengefühl
- sehr gute Passform
- hohe Flexibilität

Artikel-Nr.	uvex profastrong NF33 60122
Ausführung	Stulpe, Innenhand mit Grip-Struktur, ca. 33 cm
Norm	EN 388 (4 1 0 1 X), EN ISO 374-1:2016/Type A (A J K L O T) EN ISO 374-5:2016 VIRUS
Material	Baumwollbeflockung
Beschichtung	vollbeschichtet mit NBR (Nitril-Kautschuk), ca. 0,38 mm
Eignung	gute Beständigkeit gegen Öle, Fette, Säuren und Lösungsmittel
Farbe	grün
Größen	7 bis 11
Bestellmengenschritte	12 PAA

Artikel-Nr.	uvex profapren CF33 60119
Ausführung	Stulpe, Innenhand geraut, ca. 33 cm
Norm	EN 388 (3 1 3 1 X), EN ISO 374-1:2016/Type A (A K L M N O) EN ISO 374-5:2016
Material	Baumwollbeflockung
Beschichtung	vollbeschichtet mit Polychloropren (Innenseite Latex), ca. 0,71 mm
Eignung	gute Beständigkeit gegen viele Chemikalien
Farbe	dunkelblau
Größen	7 bis 10
Bestellmengenschritte	10 PAA



# Chemische Risiken

## Einwegschutzhandschuhe

uvex bietet mit der Produktserie uvex u-fit hochwertige Einwegschutzhandschuhe, die ein hohes Maß an Sicherheit und Funktionalität gewährleisten.

uvex u-fit bietet in unterschiedlichen Anwendungsbereichen wie in der Chemie, der Medizin und der Lebensmittelindustrie sowie beim Einsatz in der Produktion einen sicheren Schutz und ermöglicht ein komfortables und präzises Arbeiten.

Um diesen vielfältigen Anforderungen gerecht zu werden, sind die Einwegschutzhandschuhe von uvex in vier Varianten erhältlich:

- uvex u-fit lite
- uvex u-fit
- uvex u-fit ft
- uvex u-fit strong N2000

	uvex u-fit lite	uvex u-fit	uvex u-fit ft	uvex u-fit strong N2000
Material	beschleunigerfreies NBR (Nitril-Kautschuk)	NBR (Nitril-Kautschuk)	NBR (Nitril-Kautschuk)	NBR (Nitril-Kautschuk)
	Wandstärke 0,06 mm	Wandstärke 0,10 mm	Wandstärke 0,10 mm	Wandstärke 0,20 mm
Zertifizierung	EN ISO 374	EN ISO 374	EN ISO 374	EN ISO 374
	EN 455	EN 455	EN 455	EN 455
	Umgang mit Lebensmitteln	Umgang mit Lebensmitteln	Umgang mit Lebensmitteln	Umgang mit Lebensmitteln
Eigenschaften	Konformität zur MDR (EU) 2017/745	-	Konformität zur MDR (EU) 2017/745	-
	sehr hohe Feinfühligkeit	gute mechanische Festigkeit	gute mechanische Festigkeit	sehr gute mechanische Festigkeit
Handhabung	allergikerfreundlich	gute chemische Beständigkeit	gute chemische Beständigkeit	erhöhte chemische Beständigkeit
	einfaches Anziehen durch verstärkten Rollrand	einfaches Anziehen durch verstärkten Rollrand	einfaches Anziehen durch verstärkten Rollrand	einfaches Anziehen durch verstärkten Rollrand



Fordern Sie bei Bedarf unsere detaillierte Beständigkeitsliste an.

Detaillierte Informationen bietet auch unser uvex Chemical Expert System online unter <https://ces.uvex.de>

Einsatzgebiet	uvex u-fit lite	uvex u-fit	uvex u-fit ft	uvex u-fit strong N2000
Für medizinische Untersuchungen und zur Verhinderung von Infektionen zwischen Benutzern und Patienten bestimmt	++	-	++	-
Feinmontage trocken/ölig	++	+	+	-
Montage trocken/ölig	+	+	+	++
Produktschutz	++	++	++	+
Leichte Reinigungsarbeiten	+	+	+	++
Kontrollarbeiten	++	++	++	+
Lebensmittel	+	+	+	+
Chemikalien	Kurzzeittätigkeiten gem. Beständigkeitsliste	Kurzzeittätigkeiten gem. Beständigkeitsliste	Kurzzeittätigkeiten gem. Beständigkeitsliste	gem. Beständigkeitsliste
Lackiererei	als Spritzerschutz	als Spritzerschutz	als Spritzerschutz	Vollkontakt gem. Beständigkeitsliste



# Chemische Risiken

## Einwegschutzhandschuhe

Beschleunigerfrei



60597



### uvex u-fit lite

- Nitril Untersuchungs- und Schutzhandschuhe zum einmaligen Gebrauch (0,06mm)
- unsteril, beidseitig verwendbar, puderfrei
- frei von natürlichem Latex
- frei von allergieauslösenden Beschleunigern.
- gute Griffsicherheit durch die angerauten Fingerkuppen
- LABS Konformität gemäß VDMA 24364 A2-L

EN ISO 374-1:2016 / Type B EN ISO 374-5:2016



	uvex u-fit lite
<b>Artikel-Nr.</b>	60597
<b>Ausführung</b>	Fingerkuppen geraut, ca. 24 cm
<b>Norm</b>	EN ISO 374-1:2016/ Type B (K P T), EN 374-5:2016 VIRUS
<b>Material</b>	untrikotiert
<b>Beschichtung</b>	NBR (Nitril-Kautschuk), ca. 0,06 mm
<b>Eignung</b>	Schutz gegen Fette und Öle, gute Beständigkeit gegen Chemikalien, für medizinische Untersuchungen und zur Verhinderung von Infektionen zwischen Benutzern und Patienten
<b>Farbe</b>	indigo-blau
<b>Größen</b>	S bis XL
<b>Bestelleinheit</b>	BOX
<b>Inhalt</b>	100 ST pro BOX



60596



### uvex u-fit

- Nitril Schutzhandschuh zum einmaligen Gebrauch (0,10mm)
- unsteril, beidseitig verwendbar, puderfrei
- frei von natürlichem Latex
- gute Griffsicherheit durch angeraute Handschuhoberfläche
- LABS Konformität gemäß VDMA 24364 A2-L

EN ISO 374-1:2016 / Type B EN ISO 374-5:2016



	uvex u-fit
<b>Artikel-Nr.</b>	60596
<b>Ausführung</b>	Handschuh-Oberfläche geraut, ca. 24 cm
<b>Norm</b>	EN ISO 374-1:2016/ Type B (K P T), EN 374-5:2016 VIRUS
<b>Material</b>	untrikotiert
<b>Beschichtung</b>	NBR (Nitril-Kautschuk), ca. 0,10 mm
<b>Eignung</b>	Schutz gegen Fette und Öle, gute Beständigkeit gegen Chemikalien
<b>Farbe</b>	blau
<b>Größen</b>	S bis XL
<b>Bestelleinheit</b>	BOX
<b>Inhalt</b>	100 ST pro BOX



60166



### uvex u-fit ft

- Nitril Untersuchungs- und Schutzhandschuhe zum einmaligen Gebrauch (0,10mm)
- unsteril, beidseitig verwendbar, puderfrei
- frei von natürlichem Latex
- gute Griffsicherheit durch angeraute Fingerkuppen
- LABS Konformität gemäß VDMA 24364 A1/A2/A3 L/W

EN ISO 374-1:2016 / Type B EN ISO 374-5:2016



	uvex u-fit ft
<b>Artikel-Nr.</b>	60166
<b>Ausführung</b>	Fingerkuppen geraut, ca. 24 cm
<b>Norm</b>	EN ISO 374-1:2016/ Type B (J K P T), EN 374-5:2016 VIRUS
<b>Material</b>	untrikotiert
<b>Beschichtung</b>	NBR (Nitril-Kautschuk), ca. 0,10 mm
<b>Eignung</b>	Schutz gegen Fette und Öle, gute Beständigkeit gegen Chemikalien, für medizinische Untersuchungen und zur Verhinderung von Infektionen zwischen Benutzern und Patienten
<b>Farbe</b>	blau
<b>Größen</b>	XS bis XL
<b>Bestelleinheit</b>	BOX
<b>Inhalt</b>	100 ST pro BOX



60962



### uvex u-fit strong N2000

- Nitril Schutzhandschuh zum einmaligen Gebrauch (0,20mm)
- unsteril, beidseitig verwendbar, puderfrei
- frei von natürlichem Latex
- gute Griffsicherheit durch angeraute Fingerkuppen
- LABS Konformität gemäß VDMA 24364 A2-L/W

EN ISO 374-1:2016 / Type A EN ISO 374-5:2016



	uvex u-fit strong N2000
<b>Artikel-Nr.</b>	60962
<b>Ausführung</b>	Fingerkuppen geraut, ca. 28 cm
<b>Norm</b>	EN ISO 374-1:2016/ Type A (J K L O P S T), EN 374-5:2016 VIRUS
<b>Material</b>	untrikotiert
<b>Beschichtung</b>	NBR (Nitril-Kautschuk), ca. 0,20 mm
<b>Eignung</b>	Schutz gegen Fette und Öle, erhöhte Beständigkeit gegen Chemikalien
<b>Farbe</b>	blau
<b>Größen</b>	S bis XXL
<b>Bestelleinheit</b>	BOX
<b>Inhalt</b>	50 ST pro BOX

## Schutzhandschuhe

### Nadelstichschutz

								
Seite 62	Seite 62	Seite 62	Seite 63	Seite 63	Seite 63	Seite 64	Seite 64	Seite 64
HexArmor PointGuard® Ultra 9032	HexArmor SharpsMaster II® 9014	HexArmor Armschutz AG8TW	HexArmor PointGuard® Ultra 4043U	HexArmor PointGuard® Ultra 4045	HexArmor Hercules® NSR 3041	HexArmor Helix® 2082	HexArmor Helix® 2065	HexArmor Helix® 2076

### Schnittschutz

### Schnittschutz

								
Seite 65	Seite 65	Seite 65	Seite 66	Seite 66	Seite 66	Seite 67	Seite 67	Seite 67
HexArmor Helix® 3033	HexArmor Helix® 2062	HexArmor Chrome SLT® 4062	HexArmor Chrome Series® 4023M	HexArmor ThornArmor 3092	HexArmor Armschutz AG10009S	HexArmor 9000 Series 9013	HexArmor Chrome SLT 4070	HexArmor Thin Lizzie™ Thermal 2099

### Stoßschutz

								
Seite 68	Seite 68	Seite 68	Seite 69	Seite 69	Seite 69	Seite 70	Seite 70	Seite 70
HexArmor Helix® 1095	HexArmor Rig Lizard® 7101	HexArmor Thin Lizzie™ Fluid 7102	HexArmor Helix® 3000	HexArmor Helix® 3003	HexArmor Helix® 3007	HexArmor Thin Lizzie™ 2090X	HexArmor Thin Lizzie™ 2095X	HexArmor Rig Lizard® 2038

		
Seite 71	Seite 71	Seite 71
HexArmor Rig Lizard® 2021X	HexArmor Rig Lizard® 2039	HexArmor Chrome 4026



## Stets einen Schritt voraus

HexArmor® ist im Bereich PSA für industrielle Anwendungen ein exklusiver Lizenznehmer von SuperFabric®-Markenmaterial. HexArmor®-Produkte mit SuperFabric®-Markenmaterial gewährleisten einen besonders guten Schutz vor Schnittverletzungen, wie ihn kaum ein anderer Schutzhandschuh bieten kann. Die SuperFabric®-Technologie wurde speziell entwickelt, um zu verhindern, dass Schnitte bis zur Haut durchdringen. Die Wirksamkeit wird zusätzlich durch den Einsatz dünner „Schutzkacheln“ verbessert.

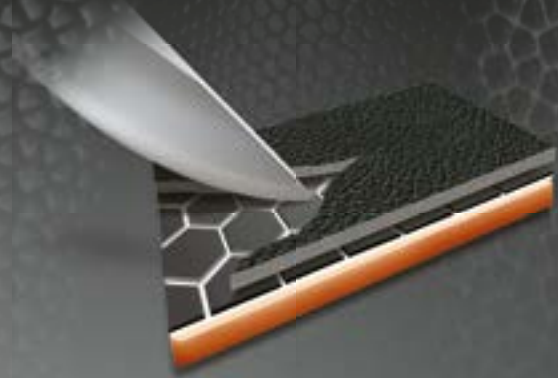

## Stoßfestigkeit

Stöße können in allen Formen und Größenordnungen für Arbeiter spürbar werden. Ob durch herabfallende Werkzeuge, Geräte oder Quetschungen – Stöße haben eines gemeinsam: ihre Unvorhersehbarkeit. Arbeiter müssen stets auf Stöße und Quetschungen vorbereitet sein und vor diesen geschützt werden: der patentierte IR-X® Impact Exoskeleton™ von HexArmor® reduziert Verletzungen und ihre Folgeerscheinungen erwiesenermaßen.



## Nadelstichfestigkeit

Nadeln sind scharfe, abgeschrägte Stichinstrumente, die darauf ausgelegt sind, die Haut zu durchdringen. Bei den nadelabweisenden HexArmor®-Produkten wird das SuperFabric®-Markenmaterial übereinander geschichtet. Die Schutzkacheln aus SuperFabric®-Markenmaterial blocken und weisen Gefahren durch Nadelstiche ab oder lenken sie auf die kleinen Zwischenräume zwischen den Schutzkacheln. Mehrere übereinander geschichtete Stofflagen bieten zusätzlichen Schutz vor Nadelstichen.

HexArmor®-Produkte wurden unter realen Bedingungen getestet und reduzieren erwiesenermaßen Verletzungen infolge von Nadelstichen. Mit dem richtigen Testverfahren können Sie den passenden Schutzhandschuh zum Schutz Ihrer Mitarbeiter ermitteln. Wie immer empfehlen wir einen praxisnahen Tragetest, um den für Ihren Einsatzbereich erforderlichen angemessenen Schutz zu finden.



Two brands with one global mission:  
**protecting people**  
**HexArmor® + uvex**

uvex und HexArmor® - zwei Marken mit einer globalen Mission: protecting people. Allen uvex Kunden der östlichen Hemisphäre (Europa, Afrika, Nahost und Russland) bieten wir ein ausgewähltes Schutzhandschuhsortiment aus dem HexArmor-Portfolio an. Entdecken Sie das HexArmor® Sortiment auf [www.uvex-safety.com/de/hexarmor](https://www.uvex-safety.com/de/hexarmor)



Detaillierte Informationen  
<https://www.uvex-safety.com/de/hexarmor>



## Schnittschutz: Vergleich zwischen EN 388-2016 und ANSI/ISEA 105-2016

Vergleicht man die Schnittschutzeigenschaften von zwei oder mehr textilen Materialien, ist es sehr wichtig, dass:

- die gleiche Test-Methode angewandt wird
- das gleiche Testgerät verwendet wird

Werden diese beiden Punkte nicht berücksichtigt, können die Messergebnisse nicht korrekt miteinander verglichen werden.

**Schnittschutz-Level:** Die Anwendung des TDM-100-Testverfahrens wird sowohl von ANSI/ISEA 105 als auch von EN 388 (für hochschnittfeste Materialien) gefordert. Der ANSI/ISEA-Standard misst jedoch Ergebnisse in Gramm auf einer A1-A9-Skala (200-6000 Gramm/2-60 Newton). Während die A1-A9-Skala mit den EN 388 A bis F-Werten vergleichbar ist, die bis zu 30 Newton (200-3000 Gramm/2-30 Newton) messen, erweitert ANSI/ISEA ihre Skala um drei Stufen auf 6000 Gramm/60 Newton, um Materialien mit hohen Werten genauer zu unterscheiden.

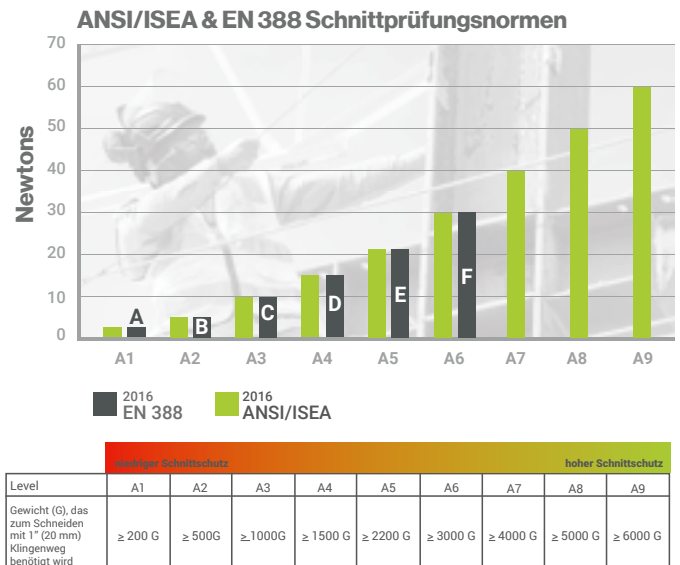

## Konzept der Prüfung auf Durchstich- und Nadelstichfestigkeit

### Der ANSI/ISEA 105-Test

Im Februar 2016 wurde der American National Standards Institute/International Safety Equipment Association (ANSI/ISEA) 105-Standard aktualisiert und veröffentlicht. Er wurde erweitert, um zwei verschiedene Arten der Stichschutzprüfung zu unterscheiden: die industrielle Durchstichfestigkeit (außer Injektionsspritzen) und die Widerstandsfähigkeit gegen Einstiche von Injektionsspritzen. Bis 2015 gab es nur eine einzige Stichschutzprüfung, bei dem der Typ der Stichgefahr, für den der Standard erstellt wurde, nicht festgelegt war, was Raum für Interpretationen offen ließ. Die Unterscheidung der zwei Stichtypen gibt Sicherheitsbeauftragten nun die Möglichkeit, auf Basis eines zielgerichteten Prüfverfahrens und der damit verbundenen Klassifizierung den geeigneten Schutzhandschuh auszuwählen.



### EN 388: Industrielle Durchstichfestigkeit (keine Einstiche von Injektionsspritzen)

Das Verfahren nach EN 388 ist von der ANSI/ISEA als Stichschutzprüfung zur Messung der industriellen Durchstichfestigkeit zugelassen. Sie misst den Kraftaufwand, der erforderlich ist, um mit einer abgerundeten Prüfspitze das Stichprobenmaterial (aus der Handinnenfläche) zu durchstoßen.

- Der abgerundete Prüfdorn steht in einem Winkel von 90° zum Probenmaterial und wird mit einer Geschwindigkeit von 100 mm/min bewegt.
- Die Ergebnisse werden in Newton und mit einer Klassifizierung von 1 bis 5 angegeben, wobei 1 für den geringsten und 5 für den größten Widerstand steht.
- Die Prüfung wird für jede Probe einer Handinnenfläche 4 Mal durchgeführt.
- Als Prüfergebnis wird der niedrigste Wert angegeben.



### ASTM F2878: Widerstandsfähigkeit gegen Einstiche von Injektionsspritzen

Das Verfahren nach ASTM F2878 ist von der ANSI/ISEA als Stichschutzprüfung zur Messung der Widerstandsfähigkeit gegen Einstiche von Injektionsspritzen zugelassen. Sie misst den Kraftaufwand, der erforderlich ist, um mit einer Injektionsnadel der Größe 25-Gauge das Stichprobenmaterial zu durchstoßen.

- Die Prüfspitze (Injektionsnadel mit einer Feinheit von 25 Gauge) steht in einem Winkel von 90° zum Probenmaterial und wird mit einer Geschwindigkeit von 500 mm/min in die Probe bewegt.
- Die Ergebnisse werden in Newton und mit einer Klassifizierung von 1 bis 5 angegeben, wobei 1 für den geringsten und 5 für den größten Widerstand steht
- Die Prüfung wird für jede Probe einer Handinnenfläche 12 Mal durchgeführt.
- Als Prüfergebnis wird der Mittelwert von 12 Einzelergebnissen angegeben.

## Stoßschutz

Knochen und Weichteile des Handrückens sind in vielen Einsatzbereichen extrem anfällig für Handverletzungen im Zusammenhang mit einem Stoß. Dieser Standard aus den USA für die Stoßschutzleistung wird Sicherheitsexperten helfen, fundiertere Entscheidungen über die Handschuhauswahl zu treffen – und letztendlich mehr Menschen bei der Arbeit zu schützen.

### Stoßschutz: ANSI/ISEA 138

Der ISEA 138-Standard legt die Mindestanforderungen an Leistung, Klassifizierung und Kennzeichnung für Handschuhe fest, die die Knöchel und Finger vor Stößen schützen sollen, basierend auf drei Leistungsstufen.

**So funktioniert der Test:** Um Handschuhe auf ihre Schutzleistung zu bewerten, erfordert die Aufprallschutzprüfung gemäß ISEA 138 konsistente, regulierte Tests an jedem Handschuhtyp in zwei Bereichen: Knöchel und Finger/Daumen. Bei beiden Handschuhen werden Knöchel viermal und Finger/Daumen fünfmal geprüft.

Zu Beginn wird pro Test ein Paar Handschuhe benötigt. Die Handschuhe werden halbiert und der Handrücken (wo sich der Aufprallschutz befindet) auf einen Amboss gelegt. Ein Schlaginstrument mit einer Kraft von 5 Joule wird auf die erforderlichen Stellen des Handrückens fallengelassen und die durch den Handrücken übertragene Kraft wird mit einem unterhalb des Amboss angeschlossenen Kraftmesser in Kilonewton gemessen (kN).

**Wertung:** Der Durchschnitt von acht Fingerknöcheltests wird mit dem Durchschnitt der zehn Fingertests verglichen. Der höchste Durchschnitt der beiden ist die Punktzahl bei der Aufprallprüfung.

- **Leistungsstufe 1** – Ergibt eine durchschnittliche übertragene Spitzenkraft von kleiner oder gleich 9 kN. - 55 % der Kraft wird absorbiert
- **Performance Level 2** – Ergibt eine durchschnittliche übertragene Spitzenkraft kleiner oder gleich 6,5 kN. - 67,5% der Kraft wird absorbiert
- **Leistungsstufe 3** – Ergibt eine durchschnittliche übertragene Spitzenkraft kleiner oder gleich 4 kN. - 80% der Kraft wird absorbiert

Die Grafik zeigt die Leistungsstufen von ISEA 138, wobei „Leistungsstufe 3“ die höchste ist. Jede schlagfeste PSA, die eine Kraftübertragung von mehr als 9 kN ausweist, erfüllt nicht die Mindestanforderung dieses Standards. Ohne Schlagmaterial registriert die Maschine etwa 20 kN. Um den Test zu bestehen, muss das Schlagmaterial also weniger als 9 kN registrieren, wodurch die übertragene Kraft oder Energie um 55% reduziert wird. Der Amboss fällt mit einem Gewicht von ca. 2,5 kg aus einer Höhe von ca. 20 cm.

### Stoßschutz: EN 388

Der europäische Schutzhandschuhmarkt umfasst Leistungsbewertungen für Aufpralltests nach EN 388, die den Aufprall nur auf die Fingerknöchel testet, und die Tests werden mit einer Grundbewertung von bestanden oder nicht bestanden bewertet. Um den Test zu bestehen, muss die übertragene Kraft kleiner oder gleich 7 kN sein, wobei kein Einzelergebnis größer als 9 kN sein darf.

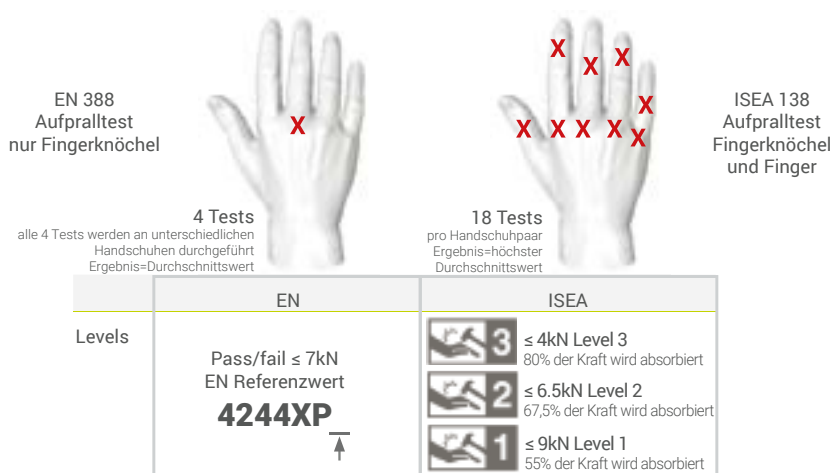

## Nadelstichschutz



60638



60982



60981



4 X 4 3 F

3 Schichten SuperFabric®-Schutz

ANSI/ISEA-SCHNITTSTUFE

A9

GRAMMWERT

7167

DURCHSTICH-SCHUTZ NACH ANSI/ISEA

4



NADELSTICHSCHUTZ

KLASSE 5

NEWTON

11,143



4 X 4 4 F

3 Schichten SuperFabric®-Schutz

ANSI/ISEA-SCHNITTSTUFE

A9

GRAMMWERT

7167

DURCHSTICH-SCHUTZ NACH ANSI/ISEA

5



NADELSTICHSCHUTZ

KLASSE 5

NEWTON

10,279



4 X 1 1 F

2 Schichten SuperFabric®-Schutz

ANSI/ISEA-SCHNITTSTUFE

A8

GRAMMWERT

5254

DURCHSTICH-SCHUTZ NACH ANSI/ISEA

2



NADELSTICHSCHUTZ

KLASSE 2

NEWTON

5,5125

### 9032

Artikel-Nr: 60638

#### PointGuard® Ultra

- SuperFabric®-Markenmaterial bietet eine branchenführende Nadelstich-Beständigkeit (in den betreffenden verstärkten Bereichen)
- Handschuh-Nadelstichlösung mit unglaublicher Fingerbeweglichkeit und entsprechendem Tragekomfort
- Sandige Nitrilbeschichtung bis zum Knöchel

	PointGuard® Ultra 9032
Artikel-Nr.	60638
Norm	EN 388: 2016 (4 X 4 3 F)
Farbe	gelb/blau
Größen	7/S bis 11/XXL
Bestellmengenschritte	1 PAA

### 9014

Artikel-Nr: 60981

#### SharpsMaster II®

- SuperFabric®-Markenmaterial bietet eine branchenführende Nadelstich-Beständigkeit (in den betreffenden verstärkten Bereichen)
- Außenschicht aus Baumwollmischgewebe bietet herausragende Fingerbeweglichkeit und Tragekomfort
- Handinnenfläche aus schrumpfgerautem Naturlatex

	SharpsMaster II® 9014
Artikel-Nr.	60981
Norm	EN 388: 2016 (4 X 4 4 F)
Farbe	weiß/orange
Größen	6/XS bis 10/XL
Bestellmengenschritte	1 PAA

### AG8TW

Artikel-Nr: 60982

#### Armschutz

- SuperFabric®-Markenmaterial bietet branchenführende Widerstandsfähigkeit gegen Nadelstiche
- Hohe Festigkeit des Materials: Armschutz rutscht nicht herab
- Fallen nicht wie Strickbündchen herab
- Elastan-Handgelenkeinsatz mit Daumenloch und Druckknöpfen

	Armschutz AG8TW
Artikel-Nr.	60982
Norm	EN 388: 2016 (4 X 1 1 F)
Farbe	schwarz
Größen	7/S bis 12/3XL
Bestellmengenschritte	1 ST

## Nadelstichschutz



60672



60983



60005



ANSI/ISEA-SCHNITTSTUFE	GRAMMWERT	DURCHSTICH-SCHUTZ NACH ANSI/ISEA
<b>A9</b>	<b>6679</b>	<b>3</b>
NADEL-STICHSCHUTZ	NEWTON	
<b>KLASSE 5</b>	<b>11,546</b>	
3 Schichten SuperFabric®	3 Schichten SuperFabric®	
<b>KLASSE 3</b>	<b>6,9</b>	
2 Schichten SuperFabric®	2 Schichten SuperFabric®	



ANSI/ISEA-SCHNITTSTUFE	GRAMMWERT	DURCHSTICH-SCHUTZ NACH ANSI/ISEA
<b>A7</b>	<b>4321</b>	<b>3</b>
NADEL-STICHSCHUTZ	NEWTON	
<b>KLASSE 2</b>	<b>5,284</b>	
SuperFabric®	SuperFabric®	
<b>KLASSE 3</b>	<b>6,9</b>	
2 Schichten SuperFabric®	2 Schichten SuperFabric®	



ANSI/ISEA-SCHNITTSTUFE	GRAMMWERT	DURCHSTICH-SCHUTZ NACH ANSI/ISEA
<b>A9</b>	<b>8668</b>	<b>3</b>
NADEL-STICHSCHUTZ	NEWTON	
<b>KLASSE 5</b>	<b>11,59</b>	

### 4043U

Artikel-Nr: 60672

#### PointGuard® Ultra

- SuperFabric®-Markenmaterial bietet eine branchenführende Nadelstich-Beständigkeit (in den betreffenden verstärkten Bereichen)
- Handrückenpad als leichter Schutz vor Stößen
- Handinnenfläche aus Kunstleder
- Neopren-Bund mit Velcro®-Verschluss

	PointGuard® Ultra 4043U
Artikel-Nr.	60672
Norm	EN 388: 2016 (4 X 4 2 F)
Farbe	schwarz
Größen	7/S bis 11/XXL
Bestellmengenschritte	1 PAA

### 4045

Artikel-Nr: 60005

#### PointGuard® Ultra

- SuperFabric®-Markenmaterial bietet eine branchenführende Nadelstich-Beständigkeit (in den betreffenden verstärkten Bereichen)
- Handrückenpad als leichter Schutz vor Stößen
- Handinnenfläche mit Silikonmuster für bessere Griffsicherheit
- Neopren-Bund mit Velcro®-Verschluss

	PointGuard® Ultra 4045
Artikel-Nr.	60005
Norm	EN 388: 2016 (4 X 2 2 F)
Farbe	schwarz
Größen	6/XS bis 12/3XL
Bestellmengenschritte	1 PAA

### 3041

Artikel-Nr: 60983

#### Hercules® NSR

- SuperFabric®-Markenmaterial bietet eine branchenführende Nadelstich-Beständigkeit (in den betreffenden verstärkten Bereichen)
- Modell mit vollständiger Abdeckung (360 Grad) und gebogener Formgebung für maximalen Tragekomfort und Schutz
- Handinnenfläche mit Silikonoppen

	Hercules® NSR 3041
Artikel-Nr.	60983
Norm	EN 388: 2016 (4 X 1 2 F)
Farbe	schwarz
Größen	7/S bis 11/XXL
Bestellmengenschritte	1 PAA

## Schnittschutz



60614



60660



60659

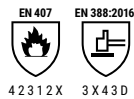

4 2 3 1 2 X 3 X 4 3 D



4 X 4 2 D



4 X 4 4 F

Außenschicht aus Aramidgemisch	ANSI/ISEA-SCHNITTSTUFE	GRAMMWERT	DURCHSTICH-SCHUTZ NACH ANSI/ISEA
	<b>A3</b>	<b>1147</b>	<b>4</b>

HPPE-Außenschicht aus Mischgewebe	ANSI/ISEA-SCHNITTSTUFE	GRAMMWERT	DURCHSTICH-SCHUTZ NACH ANSI/ISEA
	<b>A3</b>	<b>1274</b>	<b>3</b>

HPPE-Außenschicht aus Mischgewebe	ANSI/ISEA-SCHNITTSTUFE	GRAMMWERT	DURCHSTICH-SCHUTZ NACH ANSI/ISEA
	<b>A6</b>	<b>3276</b>	<b>5</b>

### 2082

Artikel-Nr: 60614

#### Helix®

- Außenschicht aus flammhemmendem Gemisch aus Aramid und Wolle (13 Gauge)\*
- Flexible, FR-konforme Beschichtung der Handinnenfläche aus Neopren-Nitril-Gemisch

\*Lichtbogenschutz der Stufe 2: Laborgeprüft gemäß HRC ATPV bei 8,6 cal/cm<sup>2</sup>

	Helix® 2082
Artikel-Nr.	60614
Norm	EN 388: 2016 (3 X 4 3 D), EN 407 (4 2 3 1 2 X)
Farbe	grün meliert/schwarz
Größen	7/S bis 11/2XL
Bestellmengenschritte	1 PAA

### 2065

Artikel-Nr: 60659

#### Helix®

- Außenschicht (13 Gauge) aus HPPE und Glasfaser
- Flexible, besadete Nitrilbeschichtung für die Handinnenfläche
- Die Nitrilbeschichtung bietet eine Rundum-Beständigkeit gegen Wasser

	Helix® 2065
Artikel-Nr.	60659
Norm	EN 388: 2016 (4 X 4 2 D)
Farbe	blau/schwarz
Größen	6/XS bis 12/3XL
Bestellmengenschritte	1 PAA

### 2076

Artikel-Nr: 60660

#### Helix®

- Außenschicht (13 Gauge) aus einem Gemisch von HPPE, Stahl und Glasfaser ermöglicht hohen Schnittschutz
- Flexible Polyurethanbeschichtung an Handinnenfläche
- Verstärkte Daumenbeuge

	Helix® 2076
Artikel-Nr.	60660
Norm	EN 388: 2016 (4 X 4 4 F)
Farbe	blau meliert/schwarz
Größen	5/XXS bis 13/4XL
Bestellmengenschritte	1 PAA





60661



60668

NEU



60655



3 X 4 1 E



4 X 4 4 F

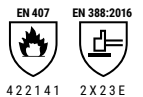

4 2 2 1 4 1 2 X 2 3 E

HPPE-Außenschicht aus Mischgewebe

ANSI/ISEA-SCHNITTSTUFE  
**A6**

GRAMMWERT  
**3825**

DURCHSTICH-SCHUTZ NACH ANSI/ISEA  
**4**



Coretex™-Außenschicht

ANSI/ISEA-SCHNITTSTUFE  
**A9**

GRAMMWERT  
**6437**

DURCHSTICH-SCHUTZ NACH ANSI/ISEA  
**5**



Aramidfutter

ANSI/ISEA-SCHNITTSTUFE  
**A5**

GRAMMWERT  
**2509**

DURCHSTICH-SCHUTZ NACH ANSI/ISEA  
**4**



### 3033

Artikel-Nr: 60668

**Helix®**

- 13-Gauge-Handschuh aus HPPE und Stahlfasern mit 360°-Schnittschutz
- Nahtloser Handschuh für erhöhten Komfort und Atmungsaktivität
- auch als Unterziehhandschuh einsetzbar

	Helix® 3033
Artikel-Nr.	60668
Norm	EN 388: 2016 (3 X 4 1 E)
Farbe	blau meliert
Größen	6/XS bis 11/2XL
Bestellmengenschritte	1 PAA

### 2062

Artikel-Nr: 60661

**Helix®**

- Außenschicht aus Coretex™ (13G HPPE, Stahl- und Glasfasergemisch) für branchenführende 360°-Schnittfestigkeit
- Flexible, besandete Nitrilbeschichtung für die Handinnenfläche
- Hochsichtbare Farbe am Handrücken

	Helix® 2062
Artikel-Nr.	60661
Norm	EN 388: 2016 (4 X 4 4 F)
Farbe	gelb/schwarz
Größen	6/XS bis 12/3XL
Bestellmengenschritte	1 PAA

### 4062

Artikel-Nr: 60655

**Chrome SLT®**

- Lichtbogenschutz der Stufe 4: Laborgeprüft gemäß HRC ATPV bei 46 cal/cm<sup>2</sup>
- Die Handinnenfläche aus Ziegenleder bietet traditionellen Tragekomfort und optimale Griffsicherheit
- Mit Aramidfaden genäht
- Durchgehendes Aramidfutter für Rundum-Schnittschutz
- Verlängerter Schutzbund für einfaches An- und Ausziehen

	4062 Chrome SLT®
Artikel-Nr.	60655
Norm	EN 388: 2016 (2 X 2 3 E), EN 407 (4 2 2 1 4 1)
Farbe	beige
Größen	6/XS bis 12/3XL
Bestellmengenschritte	1 PAA

## Schnittschutz



60673



NEU

60985



60010

SuperFabric®  
Schutzbereich

ANSI/ISEA-  
SCHNITTSTUFE  
**A8**

GRAMMWERT  
**5374**

DURCHSTICH-  
SCHUTZ NACH  
ANSI/ISEA  
**2**

EN 388:2016  
4 X 2 1 F

3 Schichten  
SuperFabric®-Schutz

ANSI/ISEA-  
SCHNITTSTUFE  
**A9**

GRAMMWERT  
**7668**

DURCHSTICH-  
SCHUTZ NACH  
ANSI/ISEA  
**4**

NADEL-  
STICHSCHUTZ  
**KLASSE 5**

NEWTON  
**11,94**

SuperFabric®  
Schutzbereich

ANSI/ISEA-  
SCHNITTSTUFE  
**A7**

GRAMMWERT  
**4425**

DURCHSTICH-  
SCHUTZ NACH  
ANSI/ISEA  
**3**

ABRIEBSCHUTZ  
NACH ANSI/ISEA  
**6**

KONTAKTHITZE  
NACH ANSI/ISEA  
**2**

EN 388:2016  
4 X 4 2 F

### 4023M

Artikel-Nr: 60673

#### Chrome

- SuperFabric®-Markenmaterial der Handinnenflächen bietet branchenführende umfassende Schnittfestigkeit (Innenschicht)
- Langlebige TP-X®-Handinnenfläche
- Elastischer Bund mit Velcro®-Verschluss

### 3092

Artikel-Nr: 60010

#### ThornArmor 3092

- Drei Schichten aus SuperFabric®-Markenmaterial an Handinnenfläche und einem Teil des Zeigefingers (Innenschicht) für extrem hohen Stichschutz
- Der atmungsaktive HexVent®-Einsatz auf der Handrückseite sorgt für kühlen Tragekomfort
- Airprene-Bund mit Velcro®-Verschluss
- Stichschutz u.a. im Umgang mit stacheligen Gartenpflanzen (Kakteen)

### AG10009S

Artikel-Nr: 60985

#### Armschutz AG10009S

- Das SuperFabric®-Markenmaterial bietet eine branchenführende Schnittfestigkeit
- Industrieller Durchstichschutz in exponierten Bereichen, verursacht durch Kabel, Metall, Holz und Glas
- Elastan-Einsatz am Handgelenk mit Daumenloch

Artikel-Nr.	Chrome 4023M
Artikel-Nr.	60673
Norm	EN 388: 2016 (4 X 2 1 F)
Farbe	grau/grün
Größen	7/S bis 12/3XL
Bestellmengenschritte	1 PAA

Artikel-Nr.	HexArmor ThornArmor 3092
Artikel-Nr.	60010
Norm	EN 388: 2016 (4 X 3 3 F)
Farbe	braun/schwarz
Größen	5/XXS bis 11/2XL
Bestellmengenschritte	1 PAA

Artikel-Nr.	Armschutz AG10009S
Artikel-Nr.	60985
Norm	EN 388: 2016 (4 X 4 2 F)
Farbe	schwarz/neon-gelb
Größen	6/XS bis 12/3XL
Bestellmengenschritte	1 ST

## Schnittschutz/Stoßschutz

NEU



60609

NEU



60984



60646

SuperFabric®  
Schutzbereich

Außenschicht aus  
HPPE-Gemisch

ANSI/ISEA- SCHNITTSTUFE	GRAMMWERT	DURCHSTICH- SCHUTZ NACH ANSI/ISEA
<b>A8</b>	<b>5022</b>	<b>4</b>

EN 388:2016  
4 X 4 3 F

Stoßschutz

Futter aus  
HPPE-Gemisch

ANSI/ISEA- SCHNITTSTUFE	GRAMMWERT	DURCHSTICH- SCHUTZ NACH ANSI/ISEA
<b>A6</b>	<b>3685</b>	<b>2</b>

EN 388:2016  
4 X 4 1 F P

ANSI/ISEA 138
<b>1</b>

Stoßschutz

ANSI/ISEA- SCHNITTSTUFE	GRAMMWERT	DURCHSTICH- SCHUTZ NACH ANSI/ISEA
<b>A6</b>	<b>3132</b>	<b>4</b>

EN 511  
1 2 X

EN 388:2016  
4 X 4 3 E P

ANSI/ISEA 138
<b>1</b>

### 9013

Artikel-Nr: 60984

#### 9000 Series 9013

- SuperFabric®-Markenmaterial der Handinnenflächen bietet branchenführende Schnittfestigkeit (Innenschicht)
- Gestrick mit einer Fasermischung aus leistungsstarkem Polyethylen und Glasfaser bietet eine außergewöhnliche Fingerbeweglichkeit und Feinfühligkeit bei gleichzeitigem Schutz
- Aufgeraute Nitrilbeschichtung für die Handinnenfläche

Artikel-Nr.	9000 Series 9013
Artikel-Nr.	60984
Norm	EN 388: 2016 (4 X 4 3 F)
Farbe	grau meliert/schwarz
Größen	7/S bis 11/2XL
Bestellmengenschritte	1 PAA

### 4070

Artikel-Nr: 60609

#### Chrome SLT 4070

- Handschuh aus HPPE-Mix für branchenführenden Schnittschutz rundum
- Stoßschutz für den Handrücken
- Handfläche aus Kunstleder mit Vinylnoppen
- Hohe sichtbare Farbe am Handrücken
- Elastischer Bund mit Zuglasche und Velcro® -Verschluss

Artikel-Nr.	Chrome SLT 4070
Artikel-Nr.	60609
Norm	EN 388: 2016 (4 X 4 1 F P)
Farbe	orange/grau
Größen	6/XS bis 12/3XL
Bestellmengenschritte	1 PAA

### 2099

Artikel-Nr: 60646

#### Thin Lizzie™ Thermal

- IR-X® Impact Exoskeleton™ mit hochflexiblem Design bietet Knöcheln Stoßschutz nach ANSI/ISEA 138 Stufe 2 und Fingern Stoßschutz nach ANSI/ISEA 138 Stufe 1
- Außenschicht mit Materialgemisch aus Acryl und Glasfaser (13 Gauge) für 360°-Schnittfestigkeit
- Durchgehende Beschichtung aus angerautem Nitril bietet souveränen Halt
- Die durchgehende Doppeltauchbeschichtung bietet Flüssigkeitsbeständigkeit
- Fleece-Innenfutter sorgt für warme Hände bei kalten Temperaturen

Artikel-Nr.	Thin Lizzie™ Thermal 2099
Artikel-Nr.	60646
Norm	EN 388: 2016 (4 X 4 3 E P), EN 511 (1 2 X)
Farbe	gelb/schwarz/rot
Größen	6/XS bis 11/XXL
Bestellmengenschritte	1 PAA

## Stoßschutz



60642



60652

NEU



60651

**Stoßschutz**

Außenschicht aus Nylon-Mischgewebe

EN 388:2016  
4 1 2 1 X P

ANSI/ISEA-SCHNITTSTUFE	GRAMMWERT	DURCHSTICH-SCHUTZ NACH ANSI/ISEA
<b>A1</b>	<b>255</b>	<b>2</b>

ANSI/ISEA 138  
**1**

**Stoßschutz**

ANSI/ISEA-SCHNITTSTUFE

GRAMMWERT

DURCHSTICH-SCHUTZ NACH ANSI/ISEA

<b>A1</b>	<b>257</b>	<b>2</b>
-----------	------------	----------

ANSI/ISEA 138  
**1**

**Stoßschutz**

HPPE-Hülle aus Mischgewebe

EN 388:2016  
4 X 4 2 C P

ANSI/ISEA-SCHNITTSTUFE	GRAMMWERT	DURCHSTICH-SCHUTZ NACH ANSI/ISEA
<b>A4</b>	<b>1274</b>	<b>3</b>

ANSI/ISEA 138  
**1**

### 1095

Artikel-Nr: 60642

#### Helix®

- Außenschicht aus Hochleistungs-Nylongemisch (15 Gauge)
- Flexible, besandete Nitrilbeschichtung für die Handinnenfläche
- IR-X® Impact Exoskeleton™ mit hochflexiblem Design auf dem Handrücken bietet Knöcheln und Fingern Stoßschutz nach ANSI/ISEA 138 Stufe 1

	Helix® 1095
Artikel-Nr.	60642
Norm	EN 388: 2016 (4 1 2 1 X P)
Farbe	grau/schwarz/gelb
Größen	6/XS bis 12/3XL
Bestellmengenschritte	1 PAA

### 7101

Artikel-Nr: 60651

#### Rig Lizard 7101

- IR-X® Impact Exoskeleton™ im High-Flex-Design
- Nylonmischgewebe für optimale Beweglichkeit und ein erstklassiges Tragegefühl
- Die durchgehende Doppeltauchbeschichtung bietet Flüssigkeitsbeständigkeit

	Rig Lizard 7101
Artikel-Nr.	60651
Norm	EN 388: 2016 (4 1 2 1 X P)
Farbe	gelb/blau
Größen	6/XS bis 12/3XL
Bestellmengenschritte	1 PAA

### 7102

Artikel-Nr: 60652

#### Thin Lizzie™ Fluid

- IR-X® Impact Exoskeleton™ mit hochflexiblem Design bietet Knöcheln Stoßschutz nach ANSI/ISEA 138 Stufe 2 und Fingern Stoßschutz nach ANSI/ISEA 138 Stufe 1
- Außenschicht (13 Gauge) aus einem Gemisch von HPPE und Glasfaser für guten Schnittschutz
- Die durchgehende Doppeltauchbeschichtung bietet Flüssigkeitsbeständigkeit

	Thin Lizzie™ Fluid 7102
Artikel-Nr.	60652
Norm	EN 388: 2016 (4 X 4 2 C P)
Farbe	blau/gelb
Größen	6/XS bis 12/3XL
Bestellmengenschritte	1 PAA



60665



60666



60662

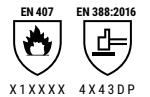
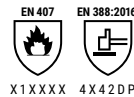

Stoßschutz  
HPPE-Hülle aus Mischgewebe

**DURCHSTICH-SCHUTZ NACH ANSI/ISEA**

**3**

Stoßschutz  
HPPE-Hülle aus Mischgewebe

**DURCHSTICH-SCHUTZ NACH ANSI/ISEA**

**3**

Stoßschutz  
HPPE-Hülle aus Mischgewebe

**DURCHSTICH-SCHUTZ NACH ANSI/ISEA**

**3**

### 3000

Artikel-Nr: 60662

#### Helix®

- Außenschicht (13 Gauge) aus HPPE und Glasfaser
- Flexible, besandete Nitrilbeschichtung an der Handinnenfläche bietet einen hervorragenden Grip
- Stoßfestigkeit durch IR-X® Impact Exoskeleton™ am Handrücken im High-Flex-Design
- Verstärkte Daumenbeuge

Helix® 3000	
Artikel-Nr.	60662
Norm	EN 388: 2016 (4 X 4 2 D P)
Farbe	gelb/schwarz
Größen	6/XS bis 12/3XL
Bestellmengenschritte	1 PAA

### 3003

Artikel-Nr: 60665

#### Helix®

- Außenschicht (13 Gauge) aus HPPE und Stahl
- Flexible, besandete Nitrilbeschichtung für die Handinnenfläche
- IR-X® Impact Exoskeleton™ für den Handrücken im High-Flex-Design
- Verstärkte Daumenbeuge
- Elastischer Bund mit Velcro®-Verschluss
- Zeigefinger ohne Stoßschutz für erhöhte Beweglichkeit (z.B. Handhabung einer Waffe)

Helix® 3003	
Artikel-Nr.	60665
Norm	EN 388: 2016 (4 X 4 2 D P), EN 407 (X 1 XXXX)
Farbe	schwarz
Größen	7/S bis 11/XXL
Bestellmengenschritte	1 PAA

### 3007

Artikel-Nr: 60666

#### Helix®

- IR-X® Impact Exoskeleton™ im High-Flex-Design
- Daumenschlaufe für einfaches Anziehen und Anhängen an Kleidung
- Klettverschluss für einen guten Halt
- Gestrick mit einer Fasermischung aus HPPE und Stahl
- (Außenschicht) bietet eine außergewöhnliche Fingerbeweglichkeit und Feinfühligkeit bei gleichzeitigem Schutz
- Verstärkte Daumenbeuge
- Sandige Nitrilbeschichtung in der Handinnenfläche für erhöhte Rutschfestigkeit

Helix® 3007	
Artikel-Nr.	60666
Norm	EN 388: 2016 (4 X 4 3 D P), EN 407 (X 1 XXXX)
Farbe	schwarz/rot/grau/gelb
Größen	6/XS bis 12/3XL
Bestellmengenschritte	1 PAA

## Stoßschutz

NEU



60648



60681



60650

**Stoßschutz**

Außenschicht aus HPPE-Gemisch

EN 388:2016  
4 X 4 4 E P

ANSI/ISEA-SCHNITTSTUFE	GRAMMWERT	DURCHSTICH-SCHUTZ NACH ANSI/ISEA
A4	2053	5

ANSI/ISEA 138  
1

**Stoßschutz**

Außenschicht aus HPPE-Gemisch

EN 388:2016  
4 X 4 4 F P

ANSI/ISEA-SCHNITTSTUFE	GRAMMWERT	DURCHSTICH-SCHUTZ NACH ANSI/ISEA
A6	3276	5

ANSI/ISEA 138  
2

**Stoßschutz**

TP-X®-Technologie

EN 407  
X 2 X X X X

EN 388:2016  
4 X 4 3 B P

ANSI/ISEA-SCHNITTSTUFE	GRAMMWERT	DURCHSTICH-SCHUTZ NACH ANSI/ISEA
A2	791	4

ANSI/ISEA 138  
2

### 2090X

Artikel-Nr: 60648

#### Thin Lizzie™

- IR-X® Impact Exoskeleton™ mit hochflexiblem Design bietet Knöcheln Stoßschutz nach ANSI/ISEA 138 Stufe 2 und Fingern Stoßschutz nach ANSI/ISEA 138 Stufe 1
- Außenschicht mit Materialgemisch aus HPPE und Glasfaser (13 Gauge) für erstklassige Fingerbeweglichkeit und ein hervorragendes Tragegefühl
- Besandete Nitrilbeschichtung für die Handinnenfläche bietet hervorragenden Grip
- Verstärkte Daumenbeuge

	Thin Lizzie™ 2090X
Artikel-Nr.	60648
Norm	EN 388: 2016 (4 X 4 4 E P)
Farbe	grau/gelb
Größen	5/XXS bis 12/3XL
Bestellmengenschritte	1 PAA

### 2095

Artikel-Nr: 60650

#### Thin Lizzie™

- IR-X® Impact Exoskeleton™ mit hochflexiblem Design bietet Knöcheln und Fingern Stoßschutz nach ANSI/ISEA 138 Stufe 2
- Außenschicht (13 Gauge) aus einem Gemisch von HPPE, Stahl und Glasfaser bietet sehr hohen Schnittschutz
- Polyurethanbeschichtung an Handinnenfläche
- Verstärkte Daumenbeuge

	Thin Lizzie™ 2095
Artikel-Nr.	60650
Norm	EN 388: 2016 (4 X 4 4 F P)
Farbe	blau/schwarz/gelb
Größen	5/XXS bis 12/3XL
Bestellmengenschritte	1 PAA

### 2038

Artikel-Nr: 60681

#### Rig Lizard 2038

- IR-X® Impact Exoskeleton™ im High-Flex-Design
- Zusätzlicher IR-X®-Schutz zwischen Daumen und Zeigefinger
- Handinnenfläche aus robustem Kunstleder mit beständigen Vinylknoppen
- SlipFit®-Bund mit Velcro®-Verschluss, Zuglasche

	Rig Lizard 2038
Artikel-Nr.	60681
Norm	EN 388: 2016 (4 X 4 3 B P), 407 (X 2 X X X X)
Farbe	rot/gelb
Größen	6/XS bis 12/3XL
Bestellmengenschritte	1 PAA

# Stoßschutz

NEU



60682

NEU



60986



60670

	X 2 X X X X	4 X 4 3 C P	
	<b>ANSI/ISEA-SCHNITTSTUFE</b>	<b>GRAMMWERT</b>	<b>DURCHSTICH-SCHUTZ NACH ANSI/ISEA</b>
	<b>A3</b>	<b>1074</b>	<b>4</b>
	<b>ANSI/ISEA 138</b>		
	<b>2</b>		

	X 2 X X X X	4 X 4 3 E P	
	<b>ANSI/ISEA-SCHNITTSTUFE</b>	<b>GRAMMWERT</b>	<b>DURCHSTICH-SCHUTZ NACH ANSI/ISEA</b>
	<b>A6</b>	<b>3472</b>	<b>4</b>
	<b>ANSI/ISEA 138</b>		
	<b>2</b>		

	4 X 2 1 F P		
	<b>ANSI/ISEA-SCHNITTSTUFE</b>	<b>GRAMMWERT</b>	<b>DURCHSTICH-SCHUTZ NACH ANSI/ISEA</b>
	<b>A8</b>	<b>5486</b>	<b>2</b>
	<b>ANSI/ISEA 138</b>		
	<b>1</b>		

## 2021X

Artikel-Nr: 60670

### Rig Lizard®

- IR-X® Impact Exoskeleton™ mit hochflexiblem Design auf dem Handrücken bietet Knöcheln und Fingern Stoßschutz nach ANSI/ISEA 138 Stufe 2
- Zusätzlicher IR-X®-Schutz zwischen Daumen und Zeigefinger
- Langlebige TP-X®-Handinnenfläche mit verstärkter Naht
- SlipFit®-Bund mit Zuglasche
- Hitzeschutz bis 250 Grad C Kontakthitze

	Rig Lizard® 2021X
Artikel-Nr.	60670
Norm	EN 388: 2016 (4 X 4 3 C P), EN 407 (X 2 X X X X)
Farbe	gelb/schwarz/rot
Größen	6/XS bis 12/3XL
Bestellmengenschritte	1 PAA

## 2039

Artikel-Nr: 60682

### Rig Lizard 2039

- IR-X® Impact Exoskeleton™ im High-Flex-Design
- Zusätzlicher IR-X®-Schutz zwischen Daumen und Zeigefinger
- Handinnenfläche aus robustem Kunstleder mit beständigen Vinylnoppen
- SlipFit®-Bund mit Velcro®-Verschluss, Zuglasche

	Rig Lizard 2039
Artikel-Nr.	60682
Norm	EN 388: 2016 (4 X 4 3 E P), 407 (X 2 X X X X)
Farbe	rot/gelb
Größen	6/XS bis 12/3XL
Bestellmengenschritte	1 PAA

## 4026

Artikel-Nr: 60986

### Chrome 4026

- SuperFabric®-Markenmaterial der Handinnenflächen bietet branchenführende Schnittfestigkeit (Innenschicht)
- Stoßschutz für den Handrücken
- HexArmor Mud Grip®-Handinnenfläche aus Kunstleder mit PVC-Noppen
- High-Visibility-Farbe und reflektierender Besatz auf der Handrückseite
- Elastischer Bund mit Zuglasche und Velcro® -Verschluss

	Chrome 4026
Artikel-Nr.	60986
Norm	EN 388: 2016 (4 X 2 1 F P)
Farbe	schwarz/neon-gelb
Größen	6/XS bis 12/3XL
Bestellmengenschritte	1 PAA

# Schutzhandschuhe

## Schnellübersicht

Art.-Nr.	Artikelbezeichnung	Größen	VE	Seite
60027	uvex athletic lite	6 bis 11	10 Paar/Bündel	22
60028	uvex athletic allround	6 bis 11	10 Paar/Bündel	21
60030	uvex athletic D5 XP	6 bis 11	10 Paar/Bündel	43
60033	uvex athletic lite dry	6 bis 12	10 Paar/Bündel	22
60036	uvex athletic B XP	6 bis 12	10 Paar/Bündel	42
60037	uvex athletic C XP	6 bis 12	10 Paar/Bündel	42
60038	uvex phynomic airLite A ESD	6 bis 12	10 Paar/Bündel	16
60040	uvex phynomic lite	5 bis 12	10 Paar/Bündel	20
60041	uvex phynomic lite w	5 bis 12	10 Paar/Bündel	20
60049	uvex phynomic allround	5 bis 12	10 Paar/Bündel	17
60050	uvex phynomic foam	5 bis 12	10 Paar/Bündel	17
60054	uvex phynomic x-foam HV	6 bis 12	10 Paar/Bündel	18
60060	uvex phynomic wet	6 bis 12	10 Paar/Bündel	18
60061	uvex phynomic wet plus	6 bis 12	10 Paar/Bündel	18
60062	uvex phynomic pro	6 bis 12	10 Paar/Bündel	19
60064	uvex phynomic pro 2	6 bis 12	10 Paar/Bündel	19
60070	uvex phynomic XG	6 bis 12	10 Paar/Bündel	17
60078	uvex phynomic airLite B ESD	6 bis 12	10 Paar/Bündel	40
60080	uvex phynomic C3	6 bis 12	10 Paar/Bündel	41
60081	uvex phynomic C5	6 bis 12	10 Paar/Bündel	41
60084	uvex phynomic airLite C ESD	6 bis 12	10 Paar/Bündel	41
60090	uvex BambooTwinflex®	6 bis 12	10 Paar/Bündel	35
60119	uvex profapren CF33	7 bis 10	10 Paar/Bündel	55
60122	uvex profastrong NF33	7 bis 11	12 Paar/Bündel	55
60135	uvex unigrip 6620	7 bis 10	10 Paar/Bündel	25
60147	uvex profi ergo ENB20A	6 bis 11	10 Paar/Bündel	26
60148	uvex profi ergo ENB20	6 bis 10	10 Paar/Bündel	26
60150	uvex contact ergo	6 bis 10	10 Paar/Bündel	26
60166	uvex u-fit ft	XS bis XL	100 Stück/Karton	57
60179	uvex k-basic extra 6658	8, 10, 12	10 Paar/Bündel	29
60188	uvex u-chem 3500	7 bis 11	10 Paar/Bündel	51
60190	uvex rubiflex S NB80S	9 bis 11	10 Paar/Bündel	48
60191	uvex rubiflex S NB80SZ	9 bis 11	10 Paar/Bündel	48
60202	uvex NK4022	9 bis 10	10 Paar/Bündel	29
60208	uvex profi ergo XG20	6 bis 11	10 Paar/Bündel	27
60210	uvex unidur 6641	6 bis 11	10 Paar/Bündel	44
60213	uvex NK2722	9 bis 10	10 Paar/Bündel	29
60224	uvex rubiflex S NB35B	7 bis 11	10 Paar/Bündel	49
60238	uvex unigrip 6624	7 bis 10	10 Paar/Bündel	25
60248	uvex unipur 6639	6 bis 11	10 Paar/Bündel	24
60271	uvex rubiflex S NB27B	7 bis 11	10 Paar/Bündel	49
60276	uvex rubipor XS2001	6 bis 10	10 Paar/Bündel	21
60278	uvex unilite 7710F	7 bis 11	10 Paar/Bündel	28
60314	uvex unidur 6643	7 bis 10	10 Paar/Bündel	45
60316	uvex rubipor XS5001B	6 bis 10	10 Paar/Bündel	21
60321	uvex unipur 6634	7 bis 10	10 Paar/Bündel	23
6047900	uvex glove clip	-	10 Stück/Box	27
60491	uvex C500 sleeve	M, L	1 Stück	37
60492	uvex C500 wet	7 bis 11	10 Paar/Bündel	38
60494	uvex C500 foam	7 bis 11	10 Paar/Bündel	38
60496	uvex C500 wet plus	7 bis 11	10 Paar/Bündel	37
60497	uvex C500	7 bis 11	10 Paar/Bündel	37
60498	uvex C500 M foam	7 bis 11	10 Paar/Bündel	36
60499	uvex C500 dry	7 bis 11	10 Paar/Bündel	38
60516	uvex unidur 6649	7 bis 11	10 Paar/Bündel	44
60535	uvex protector chemical NK2725B	9 bis 10	10 Paar/Bündel	54
60536	uvex protector chemical NK4025B	9 bis 10	10 Paar/Bündel	54
60542	uvex C300 wet	7 bis 11	10 Paar/Bündel	39
60544	uvex C300 foam	7 bis 11	10 Paar/Bündel	39
60549	uvex C300 dry	7 bis 11	10 Paar/Bündel	39
60556	uvex unipur carbon	6 bis 10	10 Paar/Bündel	25
60557	uvex rubiflex S XG35B	7 bis 11	10 Paar/Bündel	49
60558	uvex profi ergo XG20A	6 bis 11	10 Paar/Bündel	27
60560	uvex rubiflex S XG27B	7 bis 11	10 Paar/Bündel	49
60573	uvex unilite 6605	6 bis 11	10 Paar/Bündel	23
60585	uvex unilite 7700	7 bis 11	10 Paar/Bündel	23
60587	uvex unipur carbon FT	6 bis 10	10 Paar/Bündel	25
60591	uvex unilite thermo plus cut c	7 bis 11	10 Paar/Bündel	30
60592	uvex unilite thermo plus	7 bis 11	10 Paar/Bündel	30
60593	uvex unilite thermo	7 bis 11	10 Paar/Bündel	30

Art.-Nr.	Artikelbezeichnung	Größen	VE	Seite
60595	uvex profatherm XB40	11	6 Paar/Bündel	29
60596	uvex u-fit	S bis XL	100 Stück/Box	57
60597	uvex u-fit lite	S bis XL	100 Stück/Box	57
60600	uvex C500 XG	7 bis 11	10 Paar/Bündel	37
60604	uvex D500 foam	7 bis 11	10 Paar/Bündel	36
60838	uvex arc protect g1	7 bis 11	10 Paar/Bündel	31
60840	uvex power protect V1000	7 bis 11	1 Paar	31
60932	uvex unidur 6648	6 bis 11	10 Paar/Bündel	44
60938	uvex unidur 6659 foam	6 bis 11	10 Paar/Bündel	45
60942	uvex unilite thermo HD	8 bis 11	10 Paar/Bündel	30
60943	uvex unipur 6630	6 bis 11	10 Paar/Bündel	24
60944	uvex unipur 6631	6 bis 11	10 Paar/Bündel	24
60945	uvex compact NB27H	10	10 Paar/Bündel	28
60946	uvex compact NB27E	9 bis 10	10 Paar/Bündel	28
60949	uvex profabutyl B-05R	7 bis 11	1 Paar	53
60954	uvex rubiflex ESD NB35A	6 bis 11	10 Paar/Bündel	52
60957	uvex profaviton BV-06	8 bis 11	1 Paar	53
60962	uvex u-strong N2000	S bis XL	50 Stück/Box	57
60968	uvex u-chem 3100	8 bis 11	10 Paar/Bündel	50
60971	uvex u-chem 3300	7 bis 11	10 Paar/Bündel	50
60972	uvex u-chem 3200	7 bis 11	10 Paar/Bündel	50
60973	uvex unidur sleeve C	M, L	1 Stück	43
60974	uvex unidur sleeve TL	M, L	1 Stück	43
89636	uvex rubiflex NB27	7 bis 11	10 Paar/Bündel	28
89646	uvex rubiflex S NB27S	8 bis 11	10 Paar/Bündel	48
89647	uvex rubiflex S NB60S	9 bis 11	10 Paar/Bündel	48
89651	uvex rubiflex S NB60SZ	9 bis 11	10 Paar/Bündel	48
98891	uvex rubiflex S NB35S	8 bis 11	10 Paar/Bündel	48
98902	uvex rubiflex S NB40S	8 bis 11	10 Paar/Bündel	48



Art.-Nr.	Artikelbezeichnung	Größen	VE	Seite
60005	PointGuard® Ultra 90331	6 bis 12	1 PAA	63
60010	ThornArmor 3092	5 bis 11	1 PAA	66
60609	Chrome SLT 4070	6 bis 12	1 PAA	67
60614	Helix® 2082	7 bis 11	1 PAA	64
60638	PointGuard® Ultra 9032	7 bis 10	1 PAA	62
60642	Helix® 1095	6 bis 12	1 PAA	68
60646	Thin Lizzie™ Thermal 2099	6 bis 10	1 PAA	67
60648	Thin Lizzie™ 2090X	5 bis 12	1 PAA	70
60650	Thin Lizzie™ 2095	5 bis 12	1 PAA	70
60651	Rig Lizard 7101	6 bis 12	1 PAA	68
60652	Thin Lizzie™ Fluid 7102	6 bis 12	1 PAA	68
60655	Chrome SLT® 4062	6 bis 12	1 PAA	65
60659	Helix® 2065	6 bis 12	1 PAA	64
60660	Helix® 2076	5 bis 13	1 PAA	64
60661	Helix® 2062	6 bis 12	1 PAA	65
60662	Helix® 3000	6 bis 12	1 PAA	69
60665	Helix® 3003	7 bis 10	1 PAA	69
60666	Helix® 3007	6 bis 12	1 PAA	69
60668	Helix® 3033	6 bis 11	1 PAA	65
60670	Rig Lizard® 2021X	6 bis 12	1 PAA	71
60672	PointGuard® Ultra 4043U	7 bis 10	1 PAA	63
60673	Chrome 4023M	7 bis 12	1 PAA	66
60681	Rig Lizard 2038	6 bis 12	1 PAA	70
60682	Rig Lizard 2039	6 bis 12	1 PAA	71
60981	SharpsMaster II® 9014	6 bis 10	1 PAA	62
60982	Armschutz AG8TW	7 bis 10	1 ST	62
60983	Hercules® NSR 3041	7 bis 11	1 PAA	63
60984	9000 Series 9013	7 bis 11	1 PAA	67
60985	Armschutz AG10009S	6 bis 12	1 ST	66
60986	Chrome 4026	6 bis 12	1 PAA	71





# uvex



09.22 - Irrtümer und technische Änderungen vorbehalten.  
© 2022 - UVEX SAFETY Gloves GmbH & Co. KG



**Jetzt downloaden  
im App Store!**

**Erleben Sie die neue  
Augmented Reality App!**

UVEX ARBEITSSCHUTZ GMBH T +49 (0) 911 9736 360  
Würzburger Straße 181-189 F +49 (0) 911 9736 460  
90766 Fürth E [serviceteam@uvex.de](mailto:serviceteam@uvex.de)  
Germany I [uvex-safety.de](http://uvex-safety.de)

protecting people